

2024年9月新価格

新しいコンロで 暮らしよく

Paloma

2025 I

東京ガスグループ
限定カタログ

\ Paloma /

テレビ新CM
放送中!



- ・感動すっきり
- ・驚きクッキングテク
- ・さらにあんしん



KIDS DESIGN
AWARD 2017

※FACEIS
シリーズ受賞。

2025 I

キッチン用調理機器カタログ

コンロ本体は全て日本製

パロマのガスコンロで
暮らしをもっと笑顔に。



暮らしをもっと笑顔にする、3つのポイント

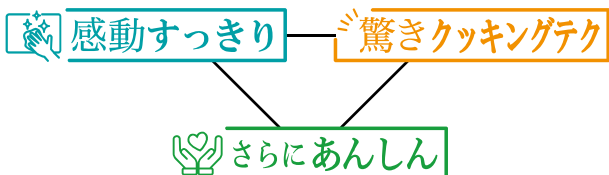

パロマのコンロは、**感動すっきり**の
お手入れ性の高さと、お料理がたのしくなる、
とっても便利な**驚きクッキングテク**機能と
充実の**さらにあんしん**機能で家事をサポート。



取り替え特集

おすすめの特長	-----	3
ガスコンロ取り替えQ&A	-----	5
取り替えお役立ちガイド	-----	7
時短、家事ラクになる「ラ・クック」シリーズ	-----	9

取り替え特集



コンロを知る

さらにあんしん「安全・安心機能」	-----	11
感動すっきり「お手入れ機能」	-----	12
驚きクッキングテク「コンロ調理機能」	-----	13
驚きクッキングテク「グリル調理機能」	-----	14

コンロを知る



ビルトインコンロ

CREAシリーズ	-----	15
FACEIS GRANDシリーズ	-----	17
WITHNAシリーズ	-----	21
Black Line	-----	22
BRillioシリーズ	-----	23
AVANCE	-----	25
repla	-----	26
Sisto/スタンダード	-----	27
コンパクトキッチン/ミニキッチン	-----	29
プチリフォーム/レンジフード	-----	30
プチリフォーム/キャビネット	-----	37
プチリフォーム/オープン	-----	39
コンロ・グリルのオプション	-----	41

ビルトインコンロ



テーブルコンロ

GRAND CHEFシリーズ	-----	43
S-series	-----	44
every chefシリーズ	-----	45
ajiwaza/水なし片面焼グリル	-----	46
コンパクト/グリルレストタイプ2口	-----	47

テーブルコンロ



炊飯器

炊きわざ/業務用炊飯器	-----	48
-------------	-------	----

炊飯器



資料集

ビルトインコンロ 機能・仕様一覧	-----	49
テーブルコンロ 機能・仕様一覧	-----	51
お手入れガイド	-----	53
ガスコンロを安全・安心にお使いいただくために	-----	54

資料集

いつだって家事のミカタ

感動すっきり

感動すっきり

調理のあとのお手入れをとことんラクにする
すっきりコンロに取り替えたいあなたへ。

熱やキズに強くお手入れしやすい

■ ハイパーガラスコートトップ

ホーロー用鋼板に2層のガラスコートをかいた艶やかな光沢を実現。
汚れもサッとふき取れお手入れも時短につながります。

2層のガラスコート

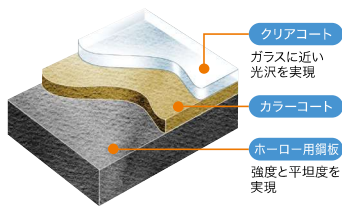

※イラストはイメージです

詳しくは P12 をご覧ください。



熱に強い!
天板の変色・変質を防ぐ!



キズ、衝撃に強い!

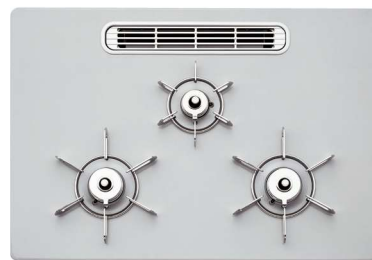

※写真はPD-963WT-U75CV

- 後片付けが面倒くさく、グリルを使いたくない
- 排気口まわりの汚れやゴミが気になる
- バーナーまわりの焦げつきが落ちにくい



「天板のお手入れが大変だ」
...という方におすすめ

焦げつきを抑えてすっきり

■ ヒートカットトップ ヒートカットトップ

温度軽減効果があるトッププレートなら、バーナー
まわりがこびりつきづらく、お手入れをラクにします。

- ※1 直径28cmのアルミ鍋で強火力約30分間燃焼後。(パロマ調べ)
- ※1 使用中や使用直後は、操作部・操作ボタン・ロックつまみ・グリル取手以外は触らないでください。

詳しくは P12 をご覧ください。

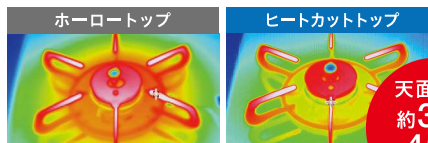

天板温度比較(当社比)

天面温度
約30%
40℃
低減! ※1

サッとお手入れできてラク!



グリルがすっきり

■ ラ・クックシリーズ

ふた付きのラ・クックグランで調理できるから、グリル
庫内はいつもすっきりキレイなまま。お手入れはラ・
クックグランを洗うだけ! グリル庫内の清掃は不要です。

※試験方法:「焼き網」「ラ・クックグラン」にてさま3尾を調理。グリル庫内のお手
入れ部品(焼き網、ラ・クックグランは除く)への飛び散り量を5回測定し平均値を
算出。焼き網(強火:12分)ラ・クックグラン(強火:15分)にて調理。(パロマ調べ)

詳しくは P9 をご覧ください。 **グリル庫内の油汚れ
99.9%※カット**

「グリルが汚れるから
使いたくない」
...という方におすすめ



進化したパロマのコンロなら、「料理」「掃除」の負担を軽減。
3つのポイントで家事のお悩みを解決します。

驚きクッキングテク

驚きクッキングテク

驚きのクッキングテクで調理がテキパキできて、
ラクにするサポート機能が充実しています。

- 効率よく、時短で調理したい
- レシピを考えるのが面倒くさい



■ ラ・クックシリーズ

お手入れはもちろん、料理も簡単！
食材を入れてグリルで焼くだけ！



ワンタッチでおまかせ焼き

■ ラ・クックグランオートメニュー機能

ラ・クックグラン※を使用し、調理モードと
お好みの焼き加減を設定するだけで、グリル
庫内を汚すことなくさまざまなメニューを
自動で焼き上げます。



※器種により同梱しております。 **ラ・クックグランオート**

効率的に調理
できて便利！



調理もレシピもおまかせ

■ アプリ対応



スマートフォンアプリ「おまかせシェフ」で
さまざまなメニューをおまかせで調理が
できます。



※CREA、FACEIS GRANDで対応

詳しくは P8~10、13・14 をご覧ください。

さらにあんしん

さらにあんしん

進化したパロマのコンロは、
先進のさらにあんしん機能を備えています。

- 両親のコンロの消し忘れが心配



■ Siセンサー



鍋底の温度を検知し、自動で火力を
調整して異常高温を防止します。

調理中の着衣着火も見守ります

■ エリアセンサー※

ゴトクの周りの9つのセンサーが手
や袖口の侵入を検知し、自動でコン
ロの火を弱めます。

※「エリアセンサー」は大阪ガス株式会社の登録商標です。

「うっかりの消し忘れが
心配」…という方に
おすすめ

コンロの消し忘れもさらにあんしん

■ コンロ30分消火あんしんモード

かんたん操作で30分自
動消火モードを設定し
ます。



いざという時も
よりあんしんね

詳しくは P11 をご覧ください。

Q1 ガスコンロの取り替え時期っていつ？

10
years



A 約10年が点検・取り替えの目安時期です。

ガスコンロは、10年が点検・取り替えの目安です。10年以上使ったガスコンロは内部の部品が劣化していることがあり、部品を交換したり修理しても、また別の故障がおきる可能性があります。まずは点検サービスを利用するのもおすすめです。



Q2 最近、コンロの調子が悪いみたいだけど…。

A 「火がつきにくい」
「火が安定しない」
などの症状があったら
取り替え時期かもしれませ

✓CHECK!

あなたのコンロは大丈夫？
3個以上当てはまれば、
取り替え時期です。

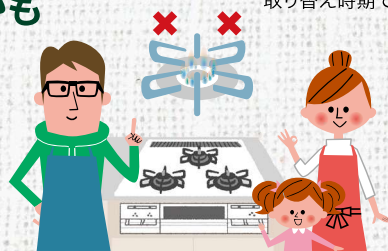

- 購入して10年以上たつ
- 2008年よりも前の製品を使っている
- バーナーの炎がまばらになっている
- バーナーがさびびり、汚れがひどい
- 火がつきにくくなった
- 火力の調節がうまくできない
- 火力が安定しない
- ときどきガス臭い
- 火が途中で消えるときがある

Q3 取り替えに時間がかかるんでしょう？

A ビルトインコンロなら、約2～3時間、
テーブルコンロなら、約15分。
意外と簡単に取り替えられます。

ビルトインコンロは、有資格者による取り替え工事となりますが、システムキッチンの場合でも、ガスコンロのみで簡単に2～3時間ぐらいで取り替えられます。テーブルコンロは、ご購入後すぐ新しいコンロに取り替えられます。 ※ 設置状況やガスの接続状況により設置に要する時間は異なります。清掃の時間は含まれません。



ビルトインコンロは、有資格者による取り替え作業となります。

取り替える時期は?時間がかかるの? まだまだ使えそうだけど…。
不安を解消して、あなたのガスコンロも取り替えませんか?

Q4 コンロ選びの前に**チェック**しておくことは?

ビルトインコンロ(組込みタイプ)の場合

◎ビルトインコンロは **P15~29** をご覧ください。

✓CHECK!

トッププレート(天板)の幅は75cm、60cmの2種類があり、どちらにも取り替えられます。キッチン(流し台)の広さや、使い勝手にあわせて選びましょう。

75cm トッププレートが、75cmのワイドなタイプ
天板とバーナー間隔が広く、ゆとりがあります

60cm トッププレートが、60cmの標準なタイプ
左右の調理スペースを広く取ることができます

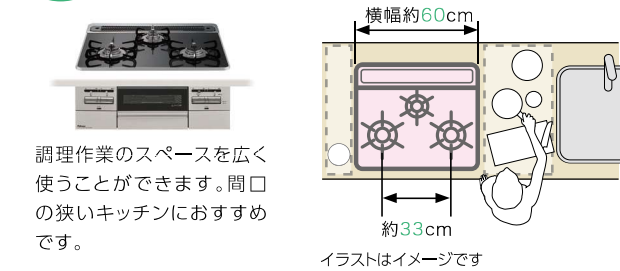
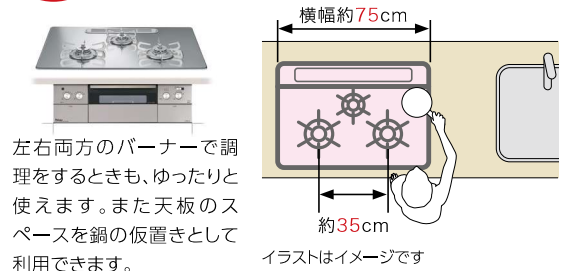

テーブルコンロ(据置きタイプ)の場合

◎テーブルコンロは **P43~47** をご覧ください。

✓CHECK!

テーブルコンロには、標準サイズと、コンパクトサイズがあります。設置するガス台のスペースを採寸しましょう。

□ガス台のスペースが60cm以上の場合



□ガス台のスペースが57cm以上60cm未満の場合



✓CHECK!

「強火力バーナー」が左右どちら側になるか確認しましょう。壁の反対側が強火力となります。

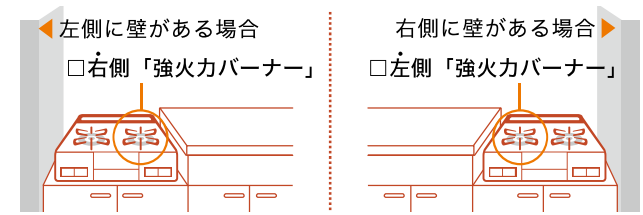

✓CHECK!

機器の箱に表示されているガス種(ガスグループ)が適合しているかご確認ください。

器具名 LPガス	ガス消費量	※不明な場合、また適合していない場合はお買い上げの販売店か、お近くのガス事業者までご連絡ください。 イラストはイメージです
製造年・月・製造番号	製造事業者名	
器具名 都市ガス用	ガスグループ	製造年・月・製造番号 製造事業者名
製造年・月・製造番号	製造事業者名	

Document

ビルトインコンロを取り替えた日

約1.5時間で
終わって
ほっ!

ガスコンロを取り替えたTさんに聞きました

11年前に家を建て替えて、それ以来使い続けていたのですが、最近ではバーナーが目詰まりして火のつきが悪くなっていました。

新しいコンロに取り替えたらトッププレートの色も変わってキッチンが明るくなったのが嬉しいですね。前はグリルや焼き網の汚れが落ちず、もうあきらめていましたが、「ラ・クック」はグリルの汚れを気にしなくていいと聞いて使うのが今から楽しみ!今夜は娘の好物を作ろうかなと思います。



※ 設置状況やガスの接続状況により設置に要する時間は異なります。

取り外し

1

古いコンロを取外します。「取り外しも意外に時間がかからないんですね。もっと大変かと思ってました」とTさん。



取り付け

2

「グリル下に固定の棚板があったり、ガス栓の位置などによっては時間がかかる場合もあります」。



完成

3

約1時間で取り替えが終わり、ほっとするTさん。75cmから60cmになって、キッチンの作業スペースが広くなりました。



説明

4

取り替えが完了。使い方の丁寧な説明が行われます。「バーナー周りがすっきりしましたね」とTさんも満足の様子です。



オトリカエ

POINT

取り替えのコツ



テーブルコンロは、**購入してその日に取り替えられます。**

テーブルコンロなら約15分で取り替え!

テーブルコンロを設置するときは、手袋をして機器前面の底部と後面の手かけ部にしっかり手をかけ、持ち上げてください。

ガスホースをテーブルコンロとガス元栓につなぎ、元栓を開けば完了!



※ 商品により異なります。



機器の底部

設置、取り替え時間は掃除の時間を含みません。ホースが古い場合は、ホースも一緒に取り替えてください。

取り替えに時間はかかる？ 最近話題の「ラ・クックグラン」って？
毎日の「つくる」「食べる」「片付ける」が楽しくなる、取り替えお役立ちガイドです。

ラ・クックシリーズ 魚焼きグリルが感動すっきり！ しかも美味しく焼けるラ・クックグランって？

焼き調理用

ラ・クックグラン Gran
La-cook

ラ・クックのひみつ



さんまを丸ごと焼くならグラン！



ブラック

サンテリア レッド

ドリュフ ブラウン



穴 あな

上部ではなく、奥側に穴を設置することで油はねを防止。蒸気を逃しながらも、旨味を閉じ込めて焼き上げます。



ふた

つまみを廃してよりお手入れしやすくなりました。上部に穴がないため油がグリル庫内に飛び散りません。また中央の凹により、きれいな焼き目をつける工夫をしています。



ハンドル

よりシンプルな形状で安心してお使いいただけるパロマのこだわりのツールです。



溝 みぞ

底面は波型に。余分な油を落としてヘルシーに。



全周折り返し加工

ふた、本体ともに、全周折り返し加工を施しました。よりお手入れがしやすくなりました。

深皿 ふかざら

プレートの深さは約4cm。大きめのアルミカップも入り、ケーキなどのオープン風料理が気軽に楽しめます。

コンロのグリルに、かんたんセット&さっと後片付け。



1 焼き網をはずす。



2 受け台をはめる。



3 ラ・クックに素材を入れてふたをしたのち、加熱。



4 完成！アツアツの状態、ラ・クックごとテーブルへ。

遠赤外線効果でふっくらジューシー&焼き目キレイ

ラ・クックグランは、内面の黒色セラミック塗装により遠赤外線効果があるのが特徴。だから、ふた付きでもきれいな焼き目がつくうえに、炭火焼きのようにジューシーに仕上げます。その遠赤外線効果は、従来のガスコンロ両面焼きグリルバーナー(当社製品)より約9%*もその効果が高いことが実証されています。



*イラストはイメージです。

※パロマ調べ(調査機関:三重県工業研究所)

遠赤外線とは？

加熱したい物体の表面温度が高くなり過ぎないうちに必要なエネルギーを投入できるので、物体深部温度上昇が速く、より均一な仕上がりが可能になります。

◎積分放射率

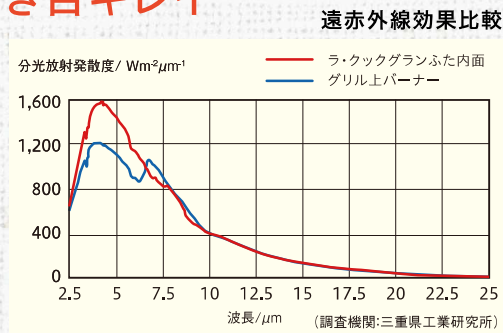

ラ・クックグラン 87.25% > グリルバーナー 80.89% 遠赤外線効果 約9%高い



ラ・クックグランなら いつもクリーンで、感動すっきり!

ふた上面に穴がないから油汚れ大幅カット

●焼き魚でも



深プレートが「油の飛びはね」をガードします。

プレートの深さ **約4cm** ※ふたの高さを含まず

※イラストはイメージです。

※写真はラ・クックグラン使用

●ローストチキンでも



●ぎょうざでも



●お肉を焼いたあとのふた



**キレイに自信
使い続ければ違いが分かる**
お肉やぎょうざなどもOK!ふた上部に大きな穴がないから、ふたで油の飛びはねをしっかりキャッチ。

庫内の汚れ99.9%カット

グリル庫内は
ベトベト



1回焼いただけで
受皿は油でギトギト!

焼き網での調理

ラ・クックグラン(ふた有り)での調理

10回焼いた後の比較



10回焼いても
グリル庫内は
クリーン



10回焼いても
受皿もピカピカ!

使用者さまの声

「ラ・クックグラン」で焼いたお魚がとても美味しいです。そして時短、グリル庫内も汚れないのでお手入れがラクです。

50-60代 女性

グリル窓の油汚れの比較



グリル窓は、全体的に油の飛びはねで汚れています。

油の飛びはねも確認できず、グリル窓はきれいな状態です。

グリル庫内の油汚れ
99.9%*カット

※試験方法:「焼き網」「ラ・クックグラン」にてさんま3尾を調理。グリル庫内のお手入れ部品(焼き網、ラ・クックグランは除く)への飛び散り量を5回測定し平均値を算出。焼き網(強火:12分)ラ・クックグラン(強火:15分)にて調理。(パロム調べ)

丈夫で長持ち Wセラミックコート

耐久性に優れ、汚れにも強い「Wセラミックコート」をふた・本体に採用しています。油をはじくため、お手入れもラクに。こびりつきも防止します。

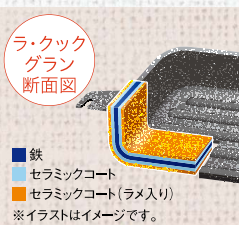

ラ・クック
グラン
断面図

■鉄
■セラミックコート
■セラミックコート(ラメ入り)
※イラストはイメージです。

クッキングシートでラ・クック グランのお手入れがさらにラク!

ラ・クックグランを使ったさまざまな焼き料理に活躍する専用クッキングシートです。シリコン樹脂加工だから油なしでも食材がくっつきにくく、後片付けがラクに。ふたがあるラ・クックグランだから安心して使えます。



使用後は
サッと拭いて
捨てるだけ!

※ハンドルはイメージです。

家事の時短も、おいしさも。「あったらいいな」に応えるのがラ・クックシリーズ。
パロマがとことんこだわって開発した家事がラクになるポイントをご紹介します。



ラ・クックグランポットで料理のレパートリーが広がる!



余熱も使って、ラクしてオトク!

炊く、煮る、冷食調理、パン、蒸す・燻製調理…。こんなメニューをつくってみたい。こんなお料理でみんなを笑顔にしたい。という願いを叶えます。

炊く



おこわ

煮る



チキンのトマト煮

冷食調理



冷凍餃子

パン



パン

蒸す・燻製



蒸し鶏

コンパクトなのに大容量

コンパクトサイズでも深さは8.5cm。容量は2.4ℓと3~4人分のメニューに対応できるので、「おかわり!」の声がうれしくなります。

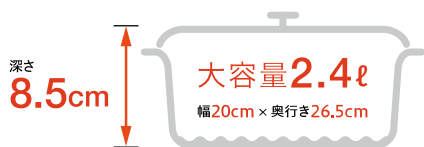

軽量で使いやすい

両手をそえてラクラク持ち運び。アルミニウム合金製だから、軽くて使いやすいキッチンの主役です。

持ち運びもラクな

軽量 約**1.4kg**



コンロもグリルも使いこなす



クッキングシートが使える



ラ・クック
グランポット
PGDA-42BM



煮る、炊く、蒸す、冷食調理ができる

CR A FA W

ラ・クック
グランポットセット

PGDA-42BM [962158]

トリュフブラウン 希望小売価格 **23,650円** (税抜 21,500円)



セット内容

本体、ふた、専用網、ミトン、受け台(ラ・クックグラン兼用)、専用レシピ
■製品サイズ(約)/長さ256×幅200×高さ85mm(つまみ含まず)
■質量:1430g(ふた含む)

詳しくは P41 をご覧ください。

さらにあんしん

安全・安心機能

「しまった」「うっかり」をカバーする。
これってすごく大切なことかも。



鍋底の温度を感知して
自動で消火したり
火力調節したり。
何だか頼もしいね。



Paloma Memo

調理中に勝手に弱火になるのはなぜ？

鍋底の温度を感知するSiセンサーにより安全機能が働くと、火力が小さくなったり、自動消火することがあります。安全のための機能で、機器の故障ではありませんのでご安心ください。

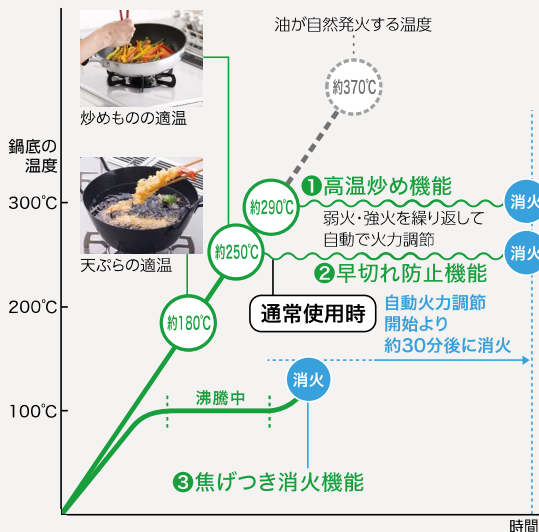

Siセンサー

対応器種 全器種※ 全器種

温度を感知するSiセンサーをすべてのコンロバーナーに搭載。鍋底の温度が急速に上昇するとセンサーが働き、自動で火力を調節して異常高温を防止。安全な温度まで下がると、もとの火力に戻ります。

※1口タイプを除く

グリル点火お知らせ機能

グリル調理タイマー付き 対応器種 CC S EC FA BR W

グリル点火時にピッとお知らせ。ボタンの押しまちがいを軽減します。

グリル調理タイマーなし 対応器種 AJ PA CM

グリル点火時と点火から5分おきにピッととなり、グリルを使用していることをお知らせします。

コンロ30分消火あんしんモード

対応器種 CC S EC AJ PA CM
CR A FA BR W r Si ST

コンロ30分消火あんしんモード

ボタンひと押しで30分で自動消火。他事をする時のついうっかりの消し忘れもフォローします。

⚠️ 火をつけたまま、機器から絶対に離れない、就寝しない、外出しないでください。

カスタマイズ機能 (詳細設定)

対応器種 CC S EC
CR A FA BR W r Si ST

コンロの消し忘れ消火時間を任意で短縮設定できる、パロマだけの安心機能です。(ご使用前に設定が必要です)

コンロ	通常	約120分で自動消火
	コンロ30分消火あんしんモード	ボタンひと押しで「30分で自動消火」に設定
	カスタマイズ機能 (詳細設定)	「約10~90分*の間で自動消火」に設定

* AVANCE・CREAシリーズは約10~120分。

フレイムトラップ

対応器種 全器種 (グリル付コンロのみ)
全器種 (グリル付コンロのみ)

万一、グリル内の魚などに引火しても、排気口から炎が出ることを抑制するので、火災への拡大を防止する効果があります。パロマだけの安全機能で、全てのグリル付きコンロに搭載しています。



万がーに備えたフレイムトラップ

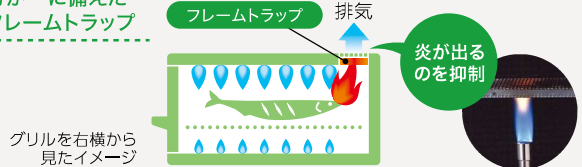

① 高温炒め機能

対応器種 CC S EC AJ PA CM
CR A FA BR W r Si ST 2口タイプ ○左グラフ参照

いつもより高い温度が必要なあぶり料理や煎りもの調理のときに高温炒めボタンを押して使います。

- 自動火力調節開始後、約30分で自動消火します。
- 機能作動中でも、一定温度になると消火する場合があります。



② 早切れ防止機能

対応器種 全器種
全器種 ○左グラフ参照

鍋底が約250°Cになると弱火・強火を繰り返しながら自動で火力調節して、早切れを防ぎます。(異常過熱防止機能)

- 自動火力調節開始後、約30分で自動消火します。
- 条件により250°Cに達する前に消火する場合もあります。

③ 焦げつき消火機能

対応器種 全器種
全器種 ○左グラフ参照

鍋底が焦げつき始める ○焦げつき消火機能なし ○焦げつき消火機能ありと自動で消火します。

イラストはイメージです



*器種により異なります。詳しくは P49・50 P51・52 をご覧ください。

パロマは「感動すっきり」で家事ラクを応援します。
コンロ掃除時間、5分短縮できれば大きい。
サッと拭ける、汚れづらいがポイント。

感動すっきり

お手入れ機能



すっきりトップ

凹凸が少ないと、見た目もお手入れもいい感じ。

※写真はPA-A96WCJ

ヒートカットトップ

対応器種 **CC S**
CR A FA BR * SI W * r

温度軽減効果があるトッププレートなら、バーナー周りがこびりつきづらく、お手入れをラクにします。



ヒートカット有無での加熱試験比較 (いずれもガラストップ)

すっきりフェイス

対応器種 **CR A FA**

ステンレスを使用したシンプルで凹凸や、すき間が少ないフラットフェイス。すっきりとしたデザインでお手入れしやすく、キッチン空間にも美しく調和します。



シンプルですっきりしたデザイン

すっきりフェイス

ハイパーガラスコートトップ

対応器種 **GC**
CR * FA * BR * SI W r

衝撃にも強いからキズがつきにくく、重いものを落としてもひび割れの心配が少ないのが特徴で、安心して長く使えます。



ツインシールド構造

対応器種 **CC**
CR FA BR SI W r CG 2口 *

バーナーリングの2カ所(外径と内径)にパッキンを装着。煮こぼれによる器具内部への浸入を防ぎます。



煮こぼれの浸入を防ぐパッキンを外径と内径に装着

イラストはイメージです

ツインシールド

すっきりクリーンゴトク

対応器種 **CC EC**
CR A FA BR SI W r CG ST 2口・1口

洗いやすさにも拭きやすさにもこだわった、やさしいフォルムのゴトク。はめやすく、ズレにくい3点止めです。



すっきりクリーンゴトク

グリル排気口周囲カバー

対応器種 **CR * FA * BR SI W * r**

野菜くずなどの落ち込みをしっかりとガード。お手入れがしやすくなりました。



- ・ゴミの落ち込みをガード
- ・分解したり、奥に手をつこんだりしなくてOK

別途オープン接続させる場合はカバーを取り外す必要があります。

※器種により異なります。詳しくは **P49・50** **P51・52** をご覧ください。

ひろびろすっきりトップ

対応器種 **CR * A FA * W ***

グリル排気口周辺の段差を少なくし、凹凸を減らして見た目にもすっきり。だからひろびろ使えます。

段差が少なく拭きやすい



排気口サイズ330×47mm 排気口サイズ560×71mm

すっきりトップ

対応器種 **CC**
CR * FA * BR * W * CG

ガラス端面を保護しながらも清掃性もアップし美しさも両立。フチがすっきりしてゴミが溜まりにくく汚れもサッと拭き取れます。

フチがすっきり



すっきりトップ

すっきりフレームトップ

対応器種 **BR * SI r**

従来よりもフレームの厚みが減り、清掃性もデザイン性もアップしました。



すっきりフレームトップ

フラットトップ

対応器種 **CC 2口**
ST 2口・1口 *

煮こぼれなどが器具内に浸入しにくく、汚れもサッと拭き取れます。見た目もすっきりきれい。

煮こぼれの侵入を防ぐ

フラットトップ



『驚きクッキングテク』

コンロ調理機能

便利機能を選んで家事ラクラクを実現。
進化した調理機能を活用しましょう。



ちょっと苦手だった
煮ものづくり。
コンロを取り替えたら
楽しくなったみたい。



タイマーをセットして
弱火でコトコト。
我が家自慢の
手作りジャムが完成!

温度キープ機能^{※1}

対応器種 CC S EC AJ
CR A FA BR W r Si ST

好みの温度を設定すれば、メニューにあわせて、微妙な火加減も自動で温度をキープして、おいしく簡単に仕上げます。

(調理例)

130℃ 140℃ 150℃ 160℃ 170℃ 180℃ 190℃ 200℃ 220℃



薄焼きたまご



ドーナツ



とんかつ



大学いも



天ぷら

※1 器種により
対応温度が
異なります。

自動炊飯機能

対応器種 CC S EC
CR A FA BR W r Si ST

ガスの強い火力で炊き上げるため、早くおいしくできます。

電気炊飯器



ガスコンロ炊飯



○土鍋、ガラス鍋、圧力鍋、多層鍋では炊飯機能を使用しないでください。
※温度を正しく検知できないためうまく炊くことができません。
別売の炊飯専用鍋(P38参照)をご使用ください。

※2【条件】ガスコンロ炊飯機能付き標準炊飯、電気炊飯器IH式5.5合炊き標準炊飯。各3合炊飯時の弊社実測値。【2015年4月パロマ調べ】

コンロ調理タイマー

対応器種 CC S EC
CR A FA BR W r Si ST

1分単位で加熱時間が設定できるタイマー機能。設定時間になると電子音でお知らせし、自動消火。煮ものなど、時間のかかる料理も安心です。



操作パネル部拡大図
写真はCREAシリーズ
3秒押し

湯沸し機能

対応器種 CC S EC
CR A FA BR W r Si ST

沸騰を電子音でお知らせし、自動で消火します。麦茶を沸したりするときにも便利な機能です。



煮込み機能 (1~200分)^{※3}

対応器種 CC S EC AJ
CR A FA BR W r Si

火力を自動調節して焦げつきを抑えます。1~200分でタイマー設定ができ、長時間の煮込みも安心です。

※3 設定時間は器種により異なります。



驚きクッキングテク

グリル調理機能

時短でおいしくを叶えるガスのグリル。
魚焼きだけじゃ、もったいない。



カリ、フワ、サク。
ガスのグリルで焼くと
こんなに
おいしくなるんだね。



サッと作って、そのまま出して
おいしく食べてサッと片付け。
ラ・クックグランって、楽々!

ラ・クックグランオートメニュー機能

対応器種 CC CR A FA BR *1 W

別売のラ・クックグラン*を使用し、
調理モードとお好みの焼き加減を
設定するだけで、グリル庫内が汚
れにくくさまざまなメニューを自動
で焼き上げます。

※器種により同梱・別売です。



※1 魚、あたため、トーストのみ

ラ・クックグランオート

オートメニュー機能

対応器種 CC S EC *2 CR A FA BR W

魚の種類、焼き加減を選ぶだけで、あとはおまかせ。途中で焼け具合
をチェックする手間もなく、自動で焼き上げます。



姿焼

干物

切身

※2 焼き加減調整のみ

スムーズスライドレール式グリル

対応器種 CR FA W

滑らかに開閉できるスライド
レール構造を採用。クローズア
シスト機能も搭載。



水なし両面焼グリル

対応器種 CC S EC CR A FA BR W r Si ST *

両面焼グリルなら、オーブンのよう
に包み焼きするので、グラタンや
ローストビーフなども作れます。揚
げものあたため直しや、トースト
も短時間で仕上がります。

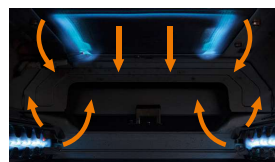

グリル調理タイマー

対応器種 CC S EC CR A FA BR W r Si ST

お好みの焼き時間を手動で設定でき
ます。設定時間になると自動消火する
ので、焼きすぎの心配がありません。

◎設定時間
両面焼 1 ~ 15分
片面焼 1 ~ 22分

操作パネル部拡大図 写真はCREAシリーズ



ワイドグリル

対応器種 CC S EC CR A FA BR W r Si ST *

グリルの焼き網は洗やすいフラット
形状。ラ・クックやラ・クックグラ
ンがすっぽり入るゆとりのワイドグ
リルです。



※器種により異なります。詳しくは P49・50 P51・52 をご覧ください。

CREA



[クレアシリーズ]



機能と上質さを極めた
プレミアムなガスコンロ



楽楽
with
La-cook!
ラ・クックグラン
同梱セット
ブラック

オトリカエ POINT デザイン

洗練された高級感のあるデザインは、天板やグリル扉が熱くなりにくいのが特徴。とことん使いやすいさを追及したコンロです。

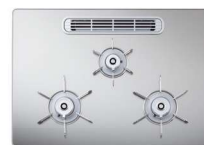

※写真はPD-963WT-U75GG

オトリカエ POINT

家事ラク すぐラク



調理や家事を助ける便利な機能を満載。難しい火加減はコンロにおまかせで、料理が好きになるコンロです。

ひろびろ × すっきりトップ



小径アイランド型グリル排気口とすっきりフレームにより、段差が少なくひろびろ使い、さらにすみずみまでさっと拭けます。

※オープン非対応品の75/60cmタイプ共。隙間レス構造のためグリル排気口周辺用のチリ受け皿は同梱していません。

すっきりフェイス

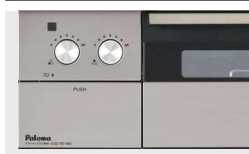

操作パネルがある前面はフラットステンレスパネルを採用。美しさと耐久性を両立させました。

ヒートカット トップ



トップ裏のアルミ板で放熱しバーナー周りの焦げつきを低減しました。

※弊社ホーロートップ比では約30% (約40℃) 低減。画像はガラスストップタイプ。ハイパーガラスコートトップはトップ裏にアルミ板を搭載していませんが同等のヒートカット効果を有しています。

ラ・クックグラン オートメニュー機能

(魚、肉、ケーキ、あたため、トースト)



同梱のラ・クックグランを使って、グリルを汚さずおまかせ調理が可能です。

※焼き加減5段階。2回連続使用可能。

自動調理 ガイド機能

(アプリ対応)



専用アプリ「おまかせシェフ」から検索したレシピをコンロに送信し、手順に従うことで簡単に調理が可能です。

オートメニュー機能

(干物、切身、姿焼)



トーストや魚の種類、焼き加減を選ぶだけで、あとはおまかせ。途中で焼け具合をチェックする手間もなく、自動で焼き上げます。

煮込み機能

(初期30分、1~200分、左右コンロ、同時使用可)



焦げつき、吹きこぼれを抑えてくれます。

かがまず取手



新形状の上付きグリル取手だから、身長の高めの方でもかがまずにグリルが使えます。

オトリカエ POINT さらにあんしん

鍋なし検知機能

鍋の有無を見守り火力を制御します

コンロ30分消火あんしんモード

ワンタッチで消し忘れ消火時間を「120分→30分」に設定可能

コンロ状態表示

専用アプリ「おまかせシェフ」でコンロの状態確認が可能

レンジフード連動機能

※指定外のレンジフードでは連動しません。レンジフードの形状・赤外線信号受信部の位置は器種により異なります。
※NECフォーマット、家製協フォーマット対応

ヒートカットグリル扉

3層構造のグリル扉だから火傷低減に貢献



感震停止機能

地震を感知して自動消火

【クレアシリーズ】 CR CREA

クリアガラストップ
水なし両面焼グリル
左右強火力

【クレアシリーズ】 CR CREA

ハイパーガラスコートトップ
水なし両面焼グリル
左右強火力



グロスマラー
全周ベベルカット
ステンレス
ゴトク*

75cm PD-963WT-U75GG [961436]
希望小売価格 **378,620円**
(税抜 **344,200円**)

ラッククラン同梱 オープン接続非対応
レンジフード運動機能

60cm PD-963WT-U60GG [961437]
希望小売価格 **372,570円**
(税抜 **338,700円**)

ラッククラン同梱 オープン接続非対応
レンジフード運動機能



シャインシルバー
ステンレス
ゴトク*

75cm PD-963WT-U75GH [961433]
希望小売価格 **372,570円**
(税抜 **338,700円**)

ラッククラン同梱 オープン接続非対応
レンジフード運動機能

60cm PD-963WT-U60GH [961435]
希望小売価格 **366,300円**
(税抜 **333,000円**)

ラッククラン同梱 オープン接続非対応
レンジフード運動機能

●ステンレスゴトク、ステンレスパーナーキャップ、アルミグリル排気口カバータイプ



ティアラシルパー
ステンレス
ゴトク*

75cm PD-963WT-U75CV [961438]
希望小売価格 **372,570円**
(税抜 **338,700円**)

ラッククラン同梱 オープン接続非対応
レンジフード運動機能

60cm PD-963WT-U60CV [961439]
希望小売価格 **366,300円**
(税抜 **333,000円**)

ラッククラン同梱 オープン接続非対応
レンジフード運動機能

●ステンレスゴトク、ステンレスパーナーキャップ、アルミグリル排気口カバータイプ



主な製品機能 詳しくは P11~14 をご覧ください。

コンロ	温度キープ機能	グリル	水なし両面焼グリル	お手入れ	クリアガラストップ(GG,GH)
	コンロ調理タイマー		グリル調理タイマー		ハイパーガラスコートトップ(CV)
	自動炊飯機能		ラッククランオートメニュー機能		ツインシールド構造
	湯沸し機能		オートメニュー機能		すきりクリーンゴトク
	煮込み機能		ワイドグリル		グリルサイドカバー
あんしんモード	スムーススライドレール式グリル				

※ゴトクなどのステンレス部品は、変色しますので専用のクリーナーをお使いください。但し、最も高温になる先端部分は変色が残ります。また、表面に傷がつくことがありますが、性能には影響はありません。

オープン接続対応品



シャインシルバー
ステンレス
ゴトク*

75cm PD-963WT-75GH [961432]
希望小売価格 **372,570円**
(税抜 **338,700円**)

ラッククラン同梱 オープン接続対応
レンジフード運動機能

60cm PD-963WT-60GH [961434]
希望小売価格 **366,300円**
(税抜 **333,000円**)

ラッククラン同梱 オープン接続対応
レンジフード運動機能

●ステンレスゴトク、パーナーキャップ、メッキグリル排気口カバータイプ

GLASSTOP ツインシールド すきりトップ すきりフェイス

PD-963WT-U75/G60 PD-963WT-75/60GH (GH/GG)

※グリル排気口サイズ 357×47mm ※グリル排気口サイズ 560×71mm

すきりクリーンゴトク あんしんモード

ラッククラン同梱

ラッククランオート かがまらず取手 ヒートカットトップ

対応フィルター

- FLPD-25WST (25mm用)
- FLPD-30WST (30mm用)
- FLPD-50WST (50mm用)
- FLPD-FS (カッティングタイプ)

操作パネル

■左コンロ、後コンロ

- 左コンロ調理タイマー(1~120分)
- 後コンロタイマー(1~99分)
- 煮込み機能(初期30分、1~200分)
- 湯沸し機能(保温時間0~90分)
- 温度キープ機能(130~220℃)
- あぶり高温炒め機能
- 自動炊飯機能(炊き込み、おかゆ、ごはん)
- あんしんモード(コンロ30分消火)

■グリル、右コンロ

- ラッククランオートメニュー機能(魚、肉、ケーキ、あたため、トースト)
- オートメニュー機能(干物、切身、姿焼)
- グリル調理タイマー(1~15分)
- 右コンロ調理タイマー(1~120分)
- 煮込み機能(初期30分、1~200分)
- 湯沸し機能(保温時間0~90分)
- 温度キープ機能(130~220℃)
- あぶり高温炒め機能

付属品

ラッククラン(ブラック)同梱(料理レシピ付) PGDL-50B

ラッククラン専用クッキングシート大同梱 PLCS-2A

ラッククランシリーズ専用木製プレート同梱 PM-2

詳しくは P41 をご覧ください。

オプション

ラッククランポット対応

詳しくは P41 をご覧ください。

◎お料理を楽しむオプションがあります。詳しくは P41・42 をご覧ください。

FACEIS [フェイス グランドシリーズ] GRAND



with La-cook!
ラ・クックグラン
同梱セット
ブラック

※写真はPD-893WT-UJ75GH

オトリカエ POINT デザイン

新デザインで美しく、さらに押しやすい点火ボタンと、ステンレスパネルのマットな質感がより上質さを高めます。



NEW [新機能] スモークカットグリル

煙もニオイも、もう気にならない。

▲ニオイ表現

コンロ天面

コンロ正面▶

パロマだけ

※2024年3月時点。

NEW 明るいグリル

点火すると、アフターバーナーが発光しグリル庫内が明るく照らされます。使用状況が分かりやすく、消し忘れにも気づきやすいあんしん設計です。

NEW アフターバーナー

グリルの奥に搭載されたアフターバーナーが下向きに燃焼することで、庫外に排出される煙とニオイを大幅にカットします。

スモークカット
グリル

パロマだけ

※2024年3月時点。
※ガスコンロにおいて。

NEW 触媒フィルター^{※2}

排気口の手前に触媒フィルターを搭載。調理中の気になるニオイの更なる低減を実現しました。キッチンとリビングが同一空間にあっても高い脱臭効果でより快適にお使いいただけます。

同梱のラ・クックグランと併用すると

煙を
99%
カット^{※1}



POINT

同梱の「ラ・クックグラン」を使えば、グリル庫内の油汚れを99.9%^{※3}カットします。



お手入れはラ・クックグラン本体だけでOK。グリル庫内の清掃はほとんど不要です。

※1 試験方法:PD-863WIにて「焼き網」で塩サンマ4尾、PD-893WIにて「ラ・クックグラン」で塩サンマ3尾を調理。減煙性能を4回測定して平均値を算出する。(株)パロマ調べ ※2 試験方法:PD-863WIにて「焼き網」、PD-893WIにて「ラ・クックグラン」で塩サンマとアジの開きを調理。減臭性能を4回測定して平均値を算出する。(株)パロマ調べ ※3 試験方法:PA-A96WCRIにて「焼き網」「ラ・クックグラン」でさんま3尾を調理。グリル庫内の各お手入れ部品(焼き網、ラ・クックグランを除く)へ油はねの量を5回測定し平均値を算出する。焼き網(強火:12分)ラ・クックグラン(強火:15分)にて調理。(パロマ調べ) ※説明図や画像はイメージです。

ビルトインコンロの新しい当たり前

オトリカエ

POINT

家事ラク すぐラク



調理や家事を助ける便利な機能を満載。難しい火加減はコンロにおまかせで、料理が好きになるコンロです。

ひろびろ×すっきりトップ

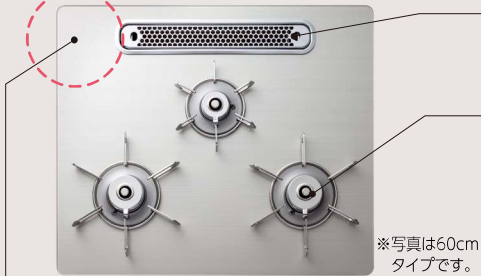

※写真は60cmタイプです。

NEW アイランド構造 (75cm/60cm)

グリル排気口サイズが約半分^{※2}に小さくなって掃除しやすいアイランド構造。天板スペースがひろびろだから鍋の仮置きにも使えます。

※2 当社オープン接続対応品比較。

NEW 極薄フラット構造

グリル排気カバーがフラットで邪魔にならない。極薄フラット構造で、お手入れもラクラク。

ヒートカットトップ

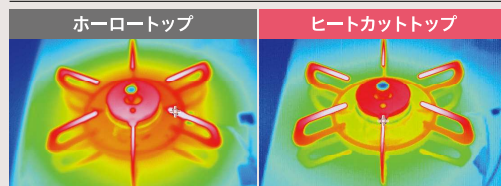

熱くなりにくく、こびりつきにくい。ヒートカットトップでお手入れもかんたん。トップ裏のアルミパネルで放熱しバーナーまわりの焦げつきを低減しました。

※ヒートカット有無での加熱試験比較

オートメニューでさらに便利！

NEW 自動調理ガイド機能 (アプリ対応)



「おまかせシェフ」アプリを使用しレシピを選んでコンロへ送信。手順に従うだけでお任せ調理が可能です。

※ラックグランポットは別売りです。

ラ・クックグラン オートメニュー機能 (魚、肉、ケーキ、あたため、トースト)



同梱のラ・クックグランを使って、グリルを汚さずおまかせ調理が可能です。

※焼き加減5段階。2回連続使用可能。

オートメニュー機能 (干物、切身、姿焼)



トーストや魚の種類、焼き加減を選ぶだけで、あとはおまかせ。途中で焼け具合をチェックする手間もなく、自動で焼き上げます。

NEW 後コンロタイマー

後コンロにもタイマー機能がついて、より便利に。

スムーズスライドレール式グリル

滑らかに開閉できるスライドレール構造を採用。(引き出し寸法311mm)

煮込み機能 (1~99分)

火力を自動調節して焦げつきや吹きこぼれを抑えます。
※左右コンロ

温度キープ機能

温度センサーが油の温度をコントロールします。

オトリカエ

POINT

さらにあんしん

NEW レンジフード自動風量調整機能

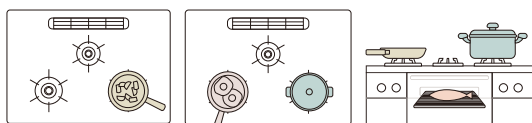

一口のみの使用時は **弱** 左右同時に使用時は **中** 左右&グリル使用時は **強**

点火口数に合わせてレンジフードの風量を自動で調節して消費電力を **29%カット** します。

※NECフォーマットのみに対応。 ※1日の使用モデルを120分とし、換気扇連動機能で中運転のみで使用した場合と自動風量調整機能で運転した場合を比較。(株)パロマ調べ) ※レンジフード側に自動風量調整機能がある場合はOFFをおすすめします。 ※上記レンジフード風量パターンは、一例です。

レンジフード連動機能

コンロやグリルの点火や消火に連動してレンジフードを自動で運転または、停止する機能です。

※指定外のレンジフードでは連動しません。
※NECフォーマット、家製協フォーマット対応



NEW 感震停止機能

地震を感知して自動消火

NEW 音声ガイダンス

安全装置の作動などを音声でお知らせ。

コンロ30分消火あんしんモード

30分で自動消火するから、消し忘れ時もあんしん。

パロマだけ

[フェイス グランドシリーズ] FA

FACE IS GRAND



取り替え特集

コンロを知る

ビルインコンロ FACE IS GRAND

テーブルコンロ

炊飯器

資料集

NEW

シャインシルバー

ステンレス
ゴトク*

75cm PD-893WT-U75GH[961581]
希望小売価格 **286,660円**
(税抜 260,600円)

ラックグラン同梱 オープン接続非対応
レンジフード連動機能

NEW

シャインシルバー

75cm PD-893WS-U75GH[961583]
希望小売価格 **280,500円**
(税抜 255,000円)

ラックグラン同梱 オープン接続非対応
レンジフード連動機能

NEW

シャインシルバー

ステンレス
ゴトク*

60cm PD-893WT-U60GH[961582]
希望小売価格 **280,500円**
(税抜 255,000円)

ラックグラン同梱 オープン接続非対応
レンジフード連動機能

NEW

シャインシルバー

60cm PD-893WS-U60GH[961584]
希望小売価格 **274,340円**
(税抜 249,400円)

ラックグラン同梱 オープン接続非対応
レンジフード連動機能

●ステンレスゴトク、ステンレスバーナーキャップ、メッキグリル排気口カバータイプ
※ゴトクなどのステンレス部品は、変色しますので専用のクリーナーをお使いください。
但し、最も高温になる先端部分は変色が残ります。また、表面に傷がつくことがあります
が、性能には影響はありません。

オープン接続対応品 ※グリル排気口サイズ 560×71mm

NEW

シャインシルバー

75cm PD-893WS-75GH[961591]
希望小売価格 **280,500円**
(税抜 255,000円)

ラックグラン同梱 オープン接続対応
レンジフード連動機能

NEW

シルキーピンク

75cm PD-893WS-U75GP[961585]
希望小売価格 **280,500円**
(税抜 255,000円)

ラックグラン同梱 オープン接続非対応
レンジフード連動機能

NEW

シャインシルバー

60cm PD-893WS-60GH[961592]
希望小売価格 **274,340円**
(税抜 249,400円)

ラックグラン同梱 オープン接続対応
レンジフード連動機能

NEW

シルキーピンク

60cm PD-893WS-U60GP[961586]
希望小売価格 **274,340円**
(税抜 249,400円)

ラックグラン同梱 オープン接続非対応
レンジフード連動機能

※オープン接続の場合、別途専用オープン排気筒が必要になります。
PCRB-HT [961601] **9,240円** (税抜 8,400円)

※オープン付のキッチンでワークトップまでの高さ870~910mmの場合別途専用オープン高さ調整部材が必要になります。(詳しくはP40をご覧ください。)

GLASSTOP ツインシールド すっきりトップ すっきりフェイス

※グリル排気口サイズ オープン接続対応品
35×47mm ※グリル排気口サイズ
560×71mm

すっきり
クリーンゴトク

コンロ30分タイマー
あんしんモード

ラック
グラン同梱

ラックグラン同梱 ヒートカットトップ

スモークカット
グリル

レンジフード自動
風量調整機能

※出荷時OFF
(カスタマイズ機能
でONにできます。)

ガラスストッププレートカラー

シャインシルバー
上品で美しい輝きが
高級感を演出。

シルキーピンク
絹のような風合い
ある質感で自慢し
たくなる色合い。

[フェイス グランドシリーズ] FA
FACE IS GRAND



ハイパーガラスコートトップ

水なし両面焼グリル

左右強火力

取り替え特集

コンロを知る

ジュエリーコンロ FACE IS GRAND

テーブルコンロ

炊飯器

資料集



ティアシルバー

75cm PD-893WS-U75CV [961587]
 希望小売価格 **280,500円**
 (税抜 255,000円)

ラ・クックグラン同梱 オープン接続非対応
 レンジフード連動機能



クリアパール
ブラック

75cm PD-893WS-U75CK [961589]
 希望小売価格 **280,500円**
 (税抜 255,000円)

ラ・クックグラン同梱 オープン接続非対応
 レンジフード連動機能



ティアシルバー

60cm PD-893WS-U60CV [961588]
 希望小売価格 **274,340円**
 (税抜 249,400円)

ラ・クックグラン同梱 オープン接続非対応
 レンジフード連動機能



クリアパール
ブラック

60cm PD-893WS-U60CK [961590]
 希望小売価格 **274,340円**
 (税抜 249,400円)

ラ・クックグラン同梱 オープン接続非対応
 レンジフード連動機能

HYPER GLASS COAT ツインシールド おきりトップ おきりフェイス
 ※グリル排気口サイズ 560x71mm

クリーンゴトク あんしんモード
 ラ・クック グラン同梱
 ラ・クック グランオート ヒートカットトップ

スモークカット グリル **レンジフード自動風量調整機能**
 ※出荷時OFF (カスタマイズ機能でONにできます。)

主な製品機能

詳しくは P11~14 をご覧ください。

コンロ	温度キープ機能	グリル	水なし両面焼グリル	お手入れ	クリアガラストップ(GH,GP)
	コンロ調理タイマー		グリル調理タイマー		ハイパーガラスコートトップ(CV,CK)
	自動炊飯機能		ラ・クックグランオート機能		ツインシールド構造
	湯沸し機能		オートメニュー機能		すっきりクリーンゴトク
	煮込み機能		ワイドグリル		グリルサイドカバー
	あんしんモード		スムーズスライドレール式グリル		フッ素焼き網
	カスタマイズ機能		遠赤外線グリル		クリアコート受皿
高温炒め機能					

操作パネル

■左コンロ、後コンロ



- 左コンロ調理タイマー(1~120分)
- 煮込み機能
- 湯沸し機能
- 温度キープ機能(130~220℃)
- 高温炒め機能
- 後コンロ調理タイマー(1~99分)
- 自動炊飯機能(炊込み、おかゆ、ごはん)
- 自動調理ガイド機能(アプリ対応)
- あんしんモード(コンロ30分消火)

■グリル、右コンロ



- ラ・クックグランオートメニュー機能(魚、肉、ケーキ、あたため、トースト)
- オートメニュー機能(干物、切身、姿焼)
- グリル調理タイマー(1~15分)
- アプリオートメニュー機能
- 右コンロ調理タイマー(1~120分)
- 煮込み機能
- 湯沸し機能
- 温度キープ機能(130~220℃)
- 高温炒め機能

レンジフード連動機能

※指定外のレンジフードでは連動しません。レンジフードの形状・赤外線信号受信部の位置は器種により異なります。

※NECフォーマット、家製協フォーマット対応



付属品



ラ・クックグラン(ブラック)
 同梱(料理レシピ付) PGDL-50B
 詳しくは P41 をご覧ください。

オプション



ラ・クックグラン
ポットセット
 PGDA-42BM



ラ・クックグラン専用
クッキングシート大
 PLCS-2A



ガード付きグリル扉
 48-29935-00
13,310円(税抜 12,100円)

◎お料理を楽しむオプションがあります。詳しくは P41・42 をご覧ください。

対応フィルター

- FLPD-25WST (固定タイプ)
- FLPD-30WST (固定タイプ)
- FLPD-50WST (固定タイプ)
- FLPD-FS (カッティングタイプ)

WITHNA

[ウィズナシリーズ]

一緒に暮らしたくなるような暮らしに寄り添うコンロ



オトリカエ POINT デザイン

ヘアライン調のフロントパネルと、点火ボタンが美しいお手頃モデル。自分に合った天板素材が生活に寄り添ってくれます。

楽楽 with La-cook!
ラ・クックグラン 別売 ブラック

※写真はPD-829WS-75CV

[ウィズナシリーズ] W WITHNA

クリアガラストップ
水なし両面焼グリル
左右強火力



シャインシルバー

※写真は75cmタイプです。

75cm PD-829WS-U75GH [961595] **レンジフード連動機能** **オープン接続対応**
 希望小売価格 **239,250**円(税抜 **217,500**円)

60cm PD-829WS-60GH [961596] **レンジフード連動機能** **オープン接続対応**
 希望小売価格 **232,980**円(税抜 **211,800**円)



器種によりグリル排気口サイズが異なります。

PD-829WS-U75GH

PD-829WS-60GH

GLASSTOP ツインシールド すきりトップ (75cmタイプ) **すきりトップ** (60cmタイプ)
 ※グリル排気口サイズ357×47mm ※グリル排気口サイズ560×71mm

レンジフード自動風量調整機能 ※出荷時OFF (カスタマイズ機能でONにできます。)

レンジフード自動風量調整機能 **レンジフード連動機能** **オープン接続対応**

レンジフード自動風量調整機能 **レンジフード連動機能** **オープン接続対応**

レンジフード自動風量調整機能 **レンジフード連動機能** **オープン接続対応**

[ウィズナシリーズ] W WITHNA

ハイパーガラスコートトップ
水なし両面焼グリル
左右強火力



ティアラシルバー

※写真は75cmタイプです。

75cm PD-829WS-75CV [961597] **レンジフード連動機能** **オープン接続対応**
 希望小売価格 **239,250**円(税抜 **217,500**円)

60cm PD-829WS-60CV [961598] **レンジフード連動機能** **オープン接続対応**
 希望小売価格 **232,980**円(税抜 **211,800**円)

HYPER GLASS COAT ツインシールド すきりトップ **ハイパーガラスコートトップ**
 ※グリル排気口サイズ560×71mm

レンジフード自動風量調整機能 ※出荷時OFF (カスタマイズ機能でONにできます。)

レンジフード自動風量調整機能 **レンジフード連動機能** **オープン接続対応**

レンジフード自動風量調整機能 **レンジフード連動機能** **オープン接続対応**

レンジフード自動風量調整機能 **レンジフード連動機能** **オープン接続対応**

主な製品機能 詳しくは P11~14 をご覧ください。

コンロ	温度キープ機能	グリル	水なし両面焼グリル	お手入れ	クリアガラストップ(GH,GP)
	コンロ調理タイマー		グリル調理タイマー		ハイパーガラスコートトップ(CV,CK)
	自動炊飯機能		ラ・クックグランオート機能		ツインシールド構造
	湯沸し機能		オートメニュー機能		すきりクリーンゴトク
	煮込み機能		ワイドグリル		グリルサイドカバー
	あんしんモード		スームスライドレール式グリル		
	カスタマイズ機能				

NEW 感震停止機能 地震を感知して自動消火

レンジフード連動機能 ※指定外のレンジフードでは連動しません。レンジフードの形状・赤外線信号受信部の位置は器種により異なります。 ※NECフォーマット、家製協フォーマット複合発信

オプション

ラ・クックグラン (ブラック) 同梱(料理レシピ付) PGDL-50B

ラ・クックグランポット 対応

ガード付きグリル扉 48-29935-00 **13,310**円 (税抜 **12,100**円)

◎お料理を楽しむオプションがあります。詳しくは P41・42 をご覧ください。

操作パネル

■左コンロ、後コンロ

■グリル、右コンロ

●左コンロ調理タイマー(1~120分)
 ●後コンロ調理タイマー(1~99分)
 ●煮込み機能
 ●湯沸し機能
 ●温度キープ機能(130~220°C)
 ●高温炒め機能
 ●自動炊飯機能(炊込み、おかゆ、ごはん)
 ●あんしんモード(コンロ30分消火)

●ラ・クックグランオートメニュー機能(魚、肉、ケーキ、あたため、トースト)
 ●オートメニュー機能(干物、切身、姿焼)
 ●グリル調理タイマー(1~15分)
 ●右コンロ調理タイマー(1~120分)
 ●煮込み機能 ●湯沸し機能
 ●温度キープ機能(130~220°C)
 ●高温炒め機能

対応フィルター FLPD-FS(カッティングタイプ)

Black Line

[ブラックライン]

暮らしに、あう。
こだわりカラーのコンロ

[ウィズナ] W

WITHNA

クリアガラストップ

水なし両面焼グリル

左右強火力

NEW

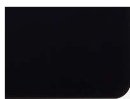

マッティーブラック

*写真は75cmタイプです。

75cm

PD-829W-75GZ [961599]
希望小売価格 **239,250円**
(税抜 217,500円)

オープン接続対応 レンジフード連動機能

60cm

PD-829W-60GZ [961600]
希望小売価格 **232,980円**
(税抜 211,800円)

オープン接続対応 レンジフード連動機能

GLASSTOP ツインシールド わきりトップ グリーンゴトク

※グリル排気口サイズ560×71mm

コンロ30分消火 あんしんモード ラックグランオート レンジフード自動風量調整機能

※出荷時OFF (カスタマイズ機能でONにできます。)

主な製品機能

詳しくは P11~14 をご覧ください。

温度キープ機能 コンロ調理タイマー 自動炊飯機能 湯沸し機能 煮込み機能 あんしんモード カスタマイズ機能	水なし両面焼グリル グリル調理タイマー ラックグランオートメニュー機能 オートメニュー機能 ワイドグリル スムーズスライドレール式グリル	クリアガラストップ ツインシールド構造 すっきりクリーンゴトク グリルサイドカバー フッ素焼き網
---	---	--

※フェイスパネルは樹脂製です。

操作パネル

■左コンロ、後コンロ



- 左コンロ調理タイマー(1~120分)
- 後コンロ調理タイマー(1~99分)
- 煮込み機能
- 湯沸し機能
- 温度キープ機能(130~220℃)
- 高温炒め機能
- 自動炊飯機能(炊込み、おかゆ、ごはん)
- あんしんモード(コンロ30分消火)

■グリル、右コンロ

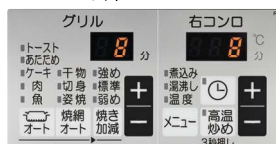

- ラックグランオートメニュー機能(魚、肉、ケーキ、あたたため、トースト)
- オートメニュー機能(干物、切身、姿焼)
- グリル調理タイマー(1~15分)
- 右コンロ調理タイマー(1~120分)
- 煮込み機能 ●湯沸し機能
- 温度キープ機能(130~220℃)
- 高温炒め機能

NEW 感震停止機能

地震を感知して自動消火

レンジフード連動機能

※指定外のレンジフードでは連動しません。レンジフードの形状・赤外線信号受信部の位置は器種により異なります。
※NECフォーマット、家製協フォーマット複合発信



オプション



ラックグラン
ラックグランポット
対応

◎お料理を楽しくするオプションがあります。詳しくは P41~42 をご覧ください。

対応フィルター

FLPD-F(カッティングタイプ)

[ブリリオ] BR

BRillio

クリアガラストップ

水なし両面焼グリル

左右強火力

NEW

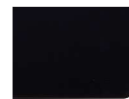

マッティーブラック

*写真は60cmタイプです。

75cm

PD-743W-75GZ [961612]
希望小売価格 **210,100円**
(税抜 191,000円)

ラックグラン同梱 オープン接続対応
レンジフード連動機能

60cm

PD-743W-60GZ [961613]
希望小売価格 **203,830円**
(税抜 185,300円)

ラックグラン同梱 オープン接続対応
レンジフード連動機能

GLASSTOP ツインシールド わきりトップ グリーンゴトク

※グリル排気口サイズ560×71mm

コンロ30分消火 あんしんモード ラックグランオート

※1

ラックグラン同梱

主な製品機能

詳しくは P11~14 をご覧ください。

温度キープ機能 コンロ調理タイマー 自動炊飯機能 湯沸し機能 煮込み機能 あんしんモード カスタマイズ機能	水なし両面焼グリル グリル調理タイマー ラックグランオートメニュー機能※1 オートメニュー機能 ワイドグリル スムーズスライドレール式グリル	クリアガラストップ ツインシールド構造 すっきりクリーンゴトク グリルサイドカバー※2
---	---	--

※2 オプション品対応。
※フェイスパネルは樹脂製です。

操作パネル

■左コンロ、後コンロ

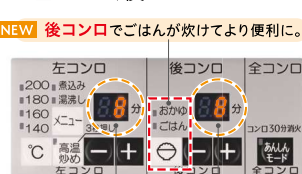

- 左コンロ調理タイマー(1~99分)
- 煮込み機能 ●湯沸し機能
- 温度キープ機能(140~200℃)
- 高温炒め機能
- 後コンロ調理タイマー(1~99分) NEW
- 自動炊飯機能(おかゆ、ごはん)
- あんしんモード(コンロ30分消火)

■グリル、右コンロ

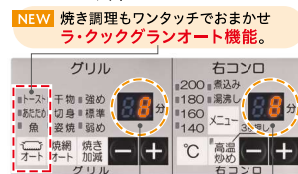

- ラックグランオートメニュー機能(魚、あたたため、トースト) NEW
- オートメニュー機能(干物、切身、姿焼)
- グリル調理タイマー(1~15分)
- 右コンロ調理タイマー(1~99分)
- 煮込み機能 ●湯沸し機能
- 温度キープ機能(140~200℃)
- 高温炒め機能

NEW 後コンロでごはんが炊けてより便利に。

NEW 焼き調理もワンタッチでおまかせラックグランオート機能。

NEW 全口タイマーがそれぞれ同時に使える。

付属品

ラックグラン
(ブラック)同梱
(料理レシピ付)
PGDL-50B

◎詳しくは P41 をご覧ください。

取り出し
フォーク



NEW 感震停止機能

地震を感知して自動消火

レンジフード連動機能

※指定外のレンジフードでは連動しません。レンジフードの形状・赤外線信号受信部の位置は器種により異なります。
※NECフォーマット、家製協フォーマット複合発信



対応フィルター

FLPD-F(カッティングタイプ)

BRillio

[ブリリオシリーズ]

使いやすく、ちょっと便利な
ちょうどいいスタイリッシュコンロ



楽楽
with
La-cook!

ラ・クックグラン
同梱セット

ブラック

オトリカエ POINT デザイン

点火ボタンやフロントパネルのデザインを一新。メッキ加工された火力調節つまみがアクセントに。

※写真は
PD-743WS-60CV

オトリカエ POINT

家事ラク すぐラク



調理や家事を助ける便利な機能を満載。難しい火加減はコンロにおまかせで、料理が好きになるコンロです。

NEW 左右操作パネル (カンガルーポケット式)



すっきり収納できるカンガルーポケット式を採用。左右に操作パネルがあることで、より直感的に操作しやすくなりました。

すっきりトップ (クリアガラス)



ガラス面はフチまで美しく、汚れもサッと簡単にふけます。
※BRillioαのみ

ヒートカット トップ



トップ裏のアルミパネルで放熱しバーナーまわりの焦げつきを低減しました。

※ハイパーガラスコートトップのみ
※ヒートカット有無での加熱試験比較

グリル排気口周囲カバー &チリ受け (左右各1個)



調理ゴミをキャッチ。簡単に取り出して洗えます。

NEW ラ・クックグラン オートメニュー機能 (魚、あたため、トースト)



同梱のラ・クックグランに対応。魚に加え、あたため・トースト機能も搭載。グリルを汚さずおまかせ調理が可能です。

オートメニュー機能 (干物、切身、姿焼)



焼き魚を自動で焼き上げます。

※2回連続使用可能

煮込み機能(1~99分)

火力を自動調節して焦げつきや吹きこぼれを抑えます。

※左右コンロ

温度キープ機能

温度センサーが油の温度をコントロールします。

オトリカエ POINT

さらにあんしん

NEW 感震停止機能

地震を感知して自動消火

NEW レンジフード自動風量調整機能

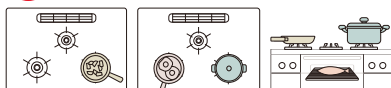

一口のみの使用時は **弱** 左右同時に使用時は **中** 左右&グリル使用時は **強**

点火口数に合わせてレンジフードの風量を自動で調節して消費電力を節約します。

レンジフード連動機能

コンロやグリルの点火や消火に連動してレンジフードを自動で運転または、停止する機能です。

※指定外のレンジフードでは連動しません。
※NECフォーマット、家製協フォーマット複合発信。



コンロ30分消火あんしんモード

消し忘れ消火時間を「120分→30分」に設定可能

低荷重温度センサー

軽量鍋でもより安心

[ブリリオアルファ] BR
BRillio α
 クリアガラストップ
 水なし両面焼グリル
 左右強火力



- | | | |
|------|--|--------------------------------------|
| 75cm | PD-743WS-75GH [961610]
希望小売価格 210,100 円
(税抜 191,000 円) | ラ・クックグラン同梱
オープン接続対応
レンジフード連動機能 |
| 60cm | PD-743WS-60GH [961611]
希望小売価格 203,830 円
(税抜 185,300 円) | ラ・クックグラン同梱
オープン接続対応
レンジフード連動機能 |

GLASSTOP ツインシールド すっきりトップ フリーニングゴトク

※グリル排気口サイズ 560x71mm

コンロ30分消火 あんしんモード

ラ・クックグラン同梱

ラ・クックグランオート

レンジフード自動風量調整機能

※出荷時OFF (カスタマイズ機能でONにできます。)

主な製品機能 詳しくは P11~14 をご覧ください。

温度キープ機能 コンロ調理タイマー 自動炊飯機能 湯沸し機能 煮込み機能 あんしんモード カスタマイズ機能	水なし両面焼グリル グリル調理タイマー ラ・クックグランオートメニュー機能※1 オートメニュー機能 ワイドグリル スムーズスライドレール式グリル ※1 魚、あたため、トースト	クリアガラストップ ツインシールド構造 すっきりクリーンゴトク グリルサイドカバー※2 ※2 オプション品対応。
---	---	--

操作パネル

■左コンロ、後コンロ

NEW 後コンロでごはんが炊けてより便利に。

NEW 全口タイマーがそれぞれ同時に使える。

- 左コンロ調理タイマー(1~99分)
- 煮込み機能 ●湯沸し機能
- 温度キープ機能(140~200℃)
- 高温炒め機能
- 後コンロ調理タイマー(1~99分) NEW
- 自動炊飯機能(おかゆ、ごはん)
- あんしんモード(コンロ30分消火)

[ブリリオ] BR
BRillio
 ハイパーガラスコートトップ
 水なし両面焼グリル
 左右強火力



- | | | |
|------|--|--------------------------------------|
| 75cm | PD-743WS-75CV [961614]
PD-743WS-75CD [961618]
PD-743WS-75CK [961616]
希望小売価格 202,620 円
(税抜 184,200 円) | ラ・クックグラン同梱
オープン接続対応
レンジフード連動機能 |
| 60cm | PD-743WS-60CV [961615]
PD-743WS-60CD [961619]
PD-743WS-60CK [961617]
希望小売価格 196,460 円
(税抜 178,600 円) | ラ・クックグラン同梱
オープン接続対応
レンジフード連動機能 |

HYPER GLASS COAT ツインシールド すっきりトップ フリーニングゴトク

コンロ30分消火 あんしんモード

ラ・クックグラン同梱

ラ・クックグランオート

ヒートカットトップ

レンジフード自動風量調整機能

※出荷時OFF (カスタマイズ機能でONにできます。)

主な製品機能 詳しくは P11~14 をご覧ください。

温度キープ機能 コンロ調理タイマー 自動炊飯機能 湯沸し機能 煮込み機能 あんしんモード カスタマイズ機能	水なし両面焼グリル グリル調理タイマー ラ・クックグランオートメニュー機能※1 オートメニュー機能 ワイドグリル スムーズスライドレール式グリル ※1 魚、あたため、トースト	ハイパーガラスコートトップ ツインシールド構造 すっきりクリーンゴトク グリルサイドカバー※2 ※2 オプション品対応。
---	---	--

■グリル、右コンロ

NEW 焼き調理もワンタッチでおまかせラ・クックグランオート機能。

- ラ・クックグランオートメニュー機能 (魚、あたため、トースト) NEW
- オートメニュー機能(干物、切身、姿焼)
- グリル調理タイマー(1~15分)
- 右コンロ調理タイマー(1~99分)
- 煮込み機能
- 湯沸し機能
- 温度キープ機能(140~200℃)
- 高温炒め機能

付属品



対応フィルター

FLPD-FS(カッティングタイプ)

AVANCE



KIDS DESIGN AWARD 2019
経済産業大臣賞受賞

一步先ゆく
安心とすっきりを

取り替え特集

コンロを知る

ビルトインコンロ AVANCE\epia

テーブルコンロ

炊飯器

資料集



楽楽
with
La-cook!
ラ・クックグラン
同梱セット
ブラック

オトリカエ POINT デザイン

トップもフェイスもパロマで一番すっきりなコンロです。余計な凹凸をなくしました。

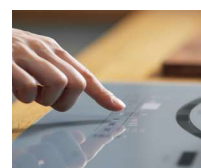

※タッチスイッチ

[アバンセ] A

AVANCE

クリアガラストップ

水なし両面焼グリル

左右標準火力



ノーブルディーザシルバー

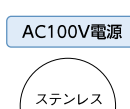

AC100V電源

ステンレス
ゴトク*

60cm PD-293WT-U60GQ [961431]

希望小売価格 **405,900円**

(税抜 369,000円)

※ゴトクなどのステンレス部品は、変色しますので専用のクリーナーをお使いください。但し、最も高温になる先端部分は変色が残ります。また、表面に傷がつくことがあります。性能には影響はありません。

エアリセンサー ラ・クックグラン同梱
オープン接続非対応 レンジフード連動機能



エアリセンサー

ゴトク周りの9つのセンサーが手や袖口の侵入を検知すると火力を自動で弱めます。

GLASSTOP ツインシールド すっきりトップ すっきりフェイス

※グリル排気口サイズ
357×47mm

すっきりクリーンゴトク あんしんモード
ラ・クックグラン同梱
ラ・クックグランオート
ヒートカットトップ
ヒートカットグリル扉

主な製品機能

詳しくは P11~14 をご覧ください。

コンロ	温度キープ機能	グリル	水なし両面焼グリル	お手入れ	クリアガラストップ
	コンロ調理タイマー		グリル調理タイマー		ツインシールド構造
	自動炊飯機能		ラ・クックグランオートメニュー機能		すっきりクリーンゴトク
	湯沸し機能		オートメニュー機能		グリルサイドカバー
	煮込み機能		ワイドグリル		タッチスイッチ
	あんしんモード		スムーススライドレール式グリル		フッ素焼き網
	鍋なし検知				
	カスタマイズ機能				

天面操作部



- コンロ調理タイマー(1~120分)
- 自動炊飯機能(左右コンロ)
- 湯沸し機能(左右コンロ)
- 温度キープ機能(左右コンロ:160~200℃)
- あぶり高温炒め機能(左右コンロ)
- 煮込み機能(左右コンロ)

操作パネル



- 右側
- ラ・クックグランオートメニュー機能(魚、肉、ケーキ、あたため、トースト)
 - オートメニュー機能(干物、切身、姿焼)
 - グリル調理タイマー(1~15分)
 - あんしんモード(コンロ30分消火)

付属品

ラ・クックグラン(ブラック)同梱(料理レシピ付)
PGDL-50B
詳しくは P41 をご覧ください。

オプション

ラ・クックグランポット
対応

◎お料理を楽しむオプションがあります。詳しくは P41・42 をご覧ください。

レンジフード連動機能

※指定外のレンジフードでは連動しません。レンジフードの形状・赤外線信号受信部の位置は器種により異なります。※NECフォーマット、家製協フォーマット対応

対応フィルター

FLPD-FS(カッティングタイプ)



repla

[リブラ]

取り替えたくなるコンロ

取り替え特集

コンロを知る

ブルーインコンロ AVANCE/repla

テーブルコンロ

炊飯器

資料集



写真はPD-509WS-60CV

オトリカエ POINT デザイン

シンプルで分かりやすい点火ボタンの形状とすっきりフレームの天板が、どのキッチンにも馴染むデザインです。

[リブラ] **repla**

repla

ハイパーガラスコートトップ

水なし両面焼グリル

左右強火力



CVティアラシルバー



※写真はPD-509WS-60CV

[リブラ] **repla**

repla

ハイパーガラスコートトップ

水なし両面焼グリル

左右強火力



CKクリアパールブラック



※写真はPD-509WS-75CK

75cm PD-509WS-75CV [952446] **オープン接続対応**
希望小売価格 **179,850円**
(税抜 **163,500円**)

60cm PD-509WS-60CV [952447] **オープン接続対応**
希望小売価格 **173,470円**
(税抜 **157,700円**)

75cm PD-509WS-75CK [952618] **オープン接続対応**
希望小売価格 **179,850円**
(税抜 **163,500円**)

60cm PD-509WS-60CK [952619] **オープン接続対応**
希望小売価格 **173,470円**
(税抜 **157,700円**)



ヒートカットトップ **コンロ30分消火 あんしんモード**

主な製品機能 詳しくは P11~14 をご覧ください。

T H A P O	温度キープ機能	G R I L	水なし両面焼グリル	お 手 入 れ	ハイパーガラスコートトップ
	コンロ調理タイマー		グリル調理タイマー		ツインシールド構造
	自動炊飯機能		ラ・クックグランオートメニュー機能		すっきりクリーンゴトク
	湯沸し機能		オートメニュー機能		グリルサイドカバー※
	煮込み機能		ワイドグリル		
	あんしんモード		スムーズスライドレール式グリル		※オプション品対応。
	カスタマイズ機能				

オトリカエ POINT さらにあんしん

コンロ30分消火あんしんモード
消し忘れ消火時間を
「120分→30分」に設定可能

低荷重温度センサー
軽量鍋でもより安心

操作パネル

右側



- コンロ・グリル調理タイマー
コンロ(3口選択式 1~99分)、
グリル(1~15分)
- 自動炊飯機能(左コンロ)
- 湯沸し機能(左右コンロ)
- 高温炒め機能(右コンロ)
- 温度キープ機能
(右コンロ:160~200°C、
左コンロ:180°C)
- あんしんモード(コンロ30分消火)
- 煮込み機能(左コンロ)

付属品



取り出し
フォーク

◎詳しくは P42 を
ご覧ください。

オプション



ラ・クックグラン
対応

◎お料理を楽しむオプションがあります。
詳しくは P41・42 をご覧ください。

対応フィルター

FLPD-FS(カッティングタイプ)

日本製

[シスト] Sisto

オトリカエ POINT デザイン

2口ならではの、シンプルでゆとりある雰囲気の魅力。操作パネルの表示をわかりやすくするなど工夫されています。

ハイパーガラスコートトップ
水なし両面焼グリル
左右強火力



※写真はPD-200WS-60CV



CK:クリアパールブラック

60cm

PD-200WS-60CV [952531]

オープン接続対応

PD-200WS-60CK [952532]

オープン接続対応

希望小売価格 164,450円(税抜 149,500円)



ツインシールド

おっきりトップ

クリーンゴトク

ヒートカットトップ

コンロ30分消火

あんしんモード

主な製品機能

詳しくは P11~14 をご覧ください。

コンロ

- 温度キープ機能
- コンロ調理タイマー
- 自動炊飯機能
- 湯沸し機能
- 煮込み・煮もの機能
- あんしんモード
- カスタマイズ機能

グリル

- 水なし両面焼グリル
- グリル調理タイマー
- ラ・クックグランオート
- オートメニュー機能
- ワイドグリル
- スムーズライドレール式グリル

お手入れ

- ハイパーガラスコートトップ
 - ツインシールド構造
 - すっきりクリーンゴトク
 - グリルサイドカバー※
- ※オプション品対応。

操作パネル



右側

- コンロ・グリル調理タイマー
- コンロ(2口選択式:1~99分)、グリル(1~15分)
- あんしんモード(コンロ30分消火)
- 自動炊飯機能(左コンロ)
- 煮込み機能(左コンロ)
- 湯沸し機能(左右コンロ)
- 温度キープ機能(右コンロ:160~200℃、左コンロ:180℃)
- 高温炒め機能(右コンロ)

付属品



取り出しフォーク

詳しくは P38 をご覧ください。

オプション

◎お料理を楽しむオプションがあります。詳しくは P41・42 をご覧ください。



ラ・クックグラン対応

対応フィルター

FLPD-FS(カッティングタイプ)

日本製

スタンダードタイプ ST

ホーロートップ
水なし両面焼グリル
左右強火力



60cm

オープン接続対応

PD-N36WS [952574]

希望小売価格

137,500円

(税抜 125,000円)



ニュートラルグレー



ツインシールド

おっきりトップ

クリーンゴトク

ヒートカットトップ

コンロ30分消火

あんしんモード

主な製品機能

詳しくは P11~14 をご覧ください。

コンロ

- 温度キープ機能
- コンロ調理タイマー
- 自動炊飯機能
- 湯沸し機能
- 煮込み機能
- あんしんモード
- カスタマイズ機能

グリル

- 水なし両面焼グリル
- グリル調理タイマー
- ラ・クックグランオート
- オートメニュー機能
- ワイドグリル
- スムーズライドレール式グリル

お手入れ

- ホーロートップ
 - フラット構造
 - すっきりクリーンゴトク
 - グリルサイドカバー※
- ※オプション品対応。

自動炊飯機能



ガスの強い火力で一気に炊き上げるので、ふっくらおいしいごはんが炊けます。

◎土鍋、ガラス鍋、圧力鍋、多層鍋では炊飯機能を使用しないでください。
※温度を正しく検知できないためうまく炊くことができません。
別売の炊飯専用鍋(P38参照)をご使用ください。

湯沸し機能



沸騰を電子音でお知らせし、自動で消火します。麦茶を沸かしたりするときにも便利な機能です。

操作パネル



右側

- コンロ・グリル調理タイマー
- コンロ(3口選択式:1~99分)、グリル(1~15分)
- 自動炊飯機能(左コンロ)
- 湯沸し機能(左右コンロ)
- 高温炒め機能(右コンロ)
- 温度キープ機能(右コンロ:160~200℃、左コンロ:180℃)
- あんしんモード(コンロ30分消火)
- 煮込み機能(左コンロ)

オプション

◎お料理を楽しむオプションがあります。詳しくは P41・42 をご覧ください。



ラ・クックグラン対応

対応フィルター

FLPD-FV(カッティングタイプ)

日本製

スタンダードタイプ ST

ホーロートップ
水なし片面焼グリル
左右強火力



60cm **オープン接続対応**
PD-N36AS [952575]
希望小売価格
111,540円
(税抜 101,400円)



ニュートラルグレー

フラットトップ クリーンゴトク **あんしんモード**

主な製品機能

詳しくは P11~14 をご覧ください。

コンロ	温度キープ機能	グリル	水なし片面焼グリル	お手入れ	ホーロートップ
	コンロ調理タイマー		グリル調理タイマー		フラット構造
	自動炊飯機能		ラ・クックグランオート		すっきりクリーンゴトク
	湯沸し機能		オートメニュー機能		グリルサイドカバー
	煮込み機能		ワイドグリル		
	あんしんモード		スムーズライドレール式グリル		
	カスタマイズ機能				



自動炊飯機能

ガスの強い火力で一気に炊き上げるので、ふっくらおいしいごはんが炊けます。

○土鍋、ガラス鍋、圧力鍋、多層鍋では炊飯機能を使用しないでください。
※温度を正しく検知できないためうまく炊くことができません。
別売の炊飯専用鍋 (P38参照) をご使用ください。



湯沸し機能

沸騰を電子音でお知らせし、自動で消火します。麦茶を沸かしたりするときにも便利な機能です。

操作パネル

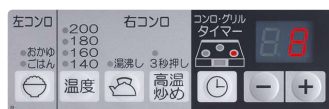

右側

- コンロ・グリル調理タイマー
コンロ (3口選択式: 1~99分)、
グリル (1~22分)
- 自動炊飯機能 (左コンロ)
- 湯沸し機能 (左コンロ)
- 高温炒め機能 (右コンロ)
- 温度キープ機能
(右コンロ: 160~200℃、左コンロ: 180℃)
- あんしんモード (コンロ30分消火)
- 煮込み機能 (左コンロ)

日本製

スタンダードタイプ ST

ホーロートップ
水なし片面焼グリル
左右強火力



60cm **オープン接続対応**
PD-N36S [961469]
希望小売価格
96,030円
(税抜 87,300円)



ニュートラルグレー

フラットトップ クリーンゴトク

主な製品機能

詳しくは P11~14 をご覧ください。

コンロ	温度キープ機能	グリル	水なし片面焼グリル	お手入れ	ホーロートップ
	コンロ調理タイマー		グリル調理タイマー		フラット構造
	自動炊飯機能		ラ・クックグランオート		すっきりクリーンゴトク
	湯沸し機能		オートメニュー機能		グリルサイドカバー
	煮込み機能		ワイドグリル		
	あんしんモード		スムーズライドレール式グリル		
	カスタマイズ機能				

オプション

◎お料理を楽しくするオプションがあります。
詳しくは P41・42 をご覧ください。



片面焼き
グリルプレート

対応フィルター

FLPD-FV (カッティングタイプ)

スタンダードタイプ ST

ホーロートップ
水なし片面焼グリル
左右強火力



60cm **オープン接続対応**
PD-N36 [961470]
希望小売価格
92,180円
(税抜 83,800円)



ニュートラルグレー

フラットトップ クリーンゴトク

主な製品機能

詳しくは P11~14 をご覧ください。

コンロ	温度キープ機能	グリル	水なし片面焼グリル	お手入れ	ホーロートップ
	コンロ調理タイマー		グリル調理タイマー		フラット構造
	自動炊飯機能		ラ・クックグランオート		すっきりクリーンゴトク
	湯沸し機能		オートメニュー機能		グリルサイドカバー
	煮込み機能		ワイドグリル		
	あんしんモード		スムーズライドレール式グリル		
	カスタマイズ機能				

オプション

◎お料理を楽しくするオプションがあります。
詳しくは P41・42 をご覧ください。



片面焼き
グリルプレート

対応フィルター

FLPD-F (カッティングタイプ)

取り替え特集

コンロを知る

ビルトインコンロ / 標準タイプ

テーブルコンロ

炊飯器

資料集

日本製

ホーロートップ

GOOD DESIGN

コンパクトキッチン シリーズ 2口タイプ



カラー/ニュートラルグレー

カラー/ナチュラルホワイト
(アイボリー調ホワイト)

45cm PD-N202BG [952576]
オープン価格

45cm PD-N202HG [952577]
オープン価格

フラットトップ クリーンゴトク

主な製品機能

詳しくは P11~14 をご覧ください。

フラット構造	水なし片面焼グリル	すっきりクリーンゴトク
ホーロートップ	とろ火ガイド	高温炒め機能
低荷重温度センサー		



カラー/ニュートラルグレー



カラー/ナチュラルホワイト
(アイボリー調ホワイト)

45cm PD-202B [952578]
オープン価格

45cm PD-202H [952579]
オープン価格

フラットトップ クリーンゴトク

主な製品機能

詳しくは P11~14 をご覧ください。

フラット構造	水なし片面焼グリル	すっきりクリーンゴトク
ホーロートップ	とろ火ガイド	高温炒め機能
低荷重温度センサー		

機能Pick-up

とろ火ガイド機能

標準的なとろ火の位置になると「カチッ」という手ごたえでお知らせします。とろ火にしようとした時の「うっかり消火」が減る安心親切設計です。



手ごたえカチッ！

日本製

コンパクトキッチン シリーズ 2口タイプ

ホーロートップ



カラー/ブラックプラチナ



カラー/ナチュラルホワイト
(アイボリー調ホワイト)

32cm PKD-230B [952267]
オープン価格

32cm PKD-230H [952268]
オープン価格

ツインシールド クリーンゴトク

*PD-20Sシリーズからの取り替えにもお使いいただけます。

主な製品機能

詳しくは P11~14 をご覧ください。

ツインシールド構造	水なし片面焼グリル	すっきりクリーンゴトク
ホーロートップ	とろ火ガイド	高温炒め機能
		低荷重温度センサー

機能Pick-up

メッキパーツ採用

高級感と美しさを演出するメッキパーツを操作つまみとバーナーリングに採用。



操作つまみ

日本製

ミニキッチンシリーズ 1口タイプ

ホーロートップ



カラー/ナチュラルホワイト
(アイボリー調ホワイト)

32cm PD-100H [952140]
ボルト固定タイプ
オープン価格

32cm PD-100H-B [961547]
パネ固定タイプ
オープン価格

フラットトップ クリーンゴトク

主な製品機能

詳しくは P11~14 をご覧ください。

フラット構造	水なし片面焼グリル	すっきりクリーンゴトク
ホーロートップ	とろ火ガイド	高温炒め機能

カウンター穴あけ寸法

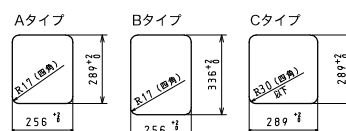

*本体のスペーサー位置を変更することによりA、B、Cタイプに対応できます。

取り替え特集

コンロを知る

ビルトインコンロ
ミニキッチン

テーブルコンロ

炊飯器

資料集

プチリフォーム／レンジフード

1 レンジフードを 取り替えてスッキリ！

レンジフードも、ビルトインコンロと同じように10年くらいを目安に取り替えるとよいといわれています。



3 ビルトインコンロと 連動するから安心！

ビルトインコンロの点火／消火と、レンジフードの運転／停止が自動で連動します。レンジフードのつけ忘れ、消し忘れの心配がありません。

連動機能付コンロ

- クレアシリーズ
- アバンセ
- フェイシスシリーズ
- ウィズナ
- プリリオシリーズ

※NECフォーマット、
家製協フォーマット切替可

2 新品に取り替えて 油煙の吸引力がアップ！

新しいレンジフードの整流板は、空気の流れを作り出して油煙の吸込みがグンとよくなる形状なので、キッチン全体の汚れの軽減につながります。



今お使いのこれらのレンジフードが
取り替えいただけます。

換気扇型
プロペラファン

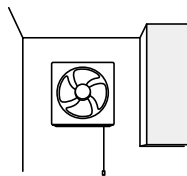

換気扇型
フード付プロペラファン

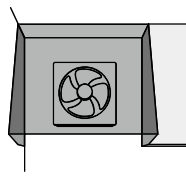

シロッコファン

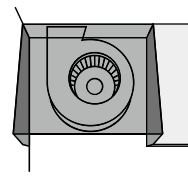

プチリフォーム／レンジフード

WNBS-Hタイプ

操作性がアップしたハイグレード
ノンフィルタータイプ!

株式会社渡辺製作所製

シロッコファン排気タイプ

LED照明

業界初^{※1}
3年保証付き^{※2}

※1 パロマ調べ(2023年2月現在)
※2 株式会社渡辺製作所の保証となります。

静電タッチスイッチでより見やすく
凹凸がないお手入れしやすいデザイン



LED照明 (2灯/電球色)
消費電力が少なく経済的。 ※60cm幅は1灯(左側のみ)

オイル
受け

オイル受け(親水性塗装^{※3})

取り外しの時に溜まった油がこぼれにくい回転着脱式。丸型のトレーは持ちやすく、洗いやすい形状です。

※3 親水性塗装は水に浸すだけで油を浮かせようとする特性があります。油を除去した後にお手入れができるので手間と時間が軽減されます。



整流板

整流板(オイルガード塗装^{※4})

油煙を効率的に吸い込む整流板は、フラットで拭きやすく、お手入れが簡単にできます。

※4 付着した油を玉状にする効果があります。玉状になることで油が付着し難く、お手入れの際はスポンジなどで簡単に洗い落とすことができます。



高ハツコ
ファン

高ハツコ^{※5}ファン(ワンタッチ)

ボタンを押して簡単に装着できます。ファンに高ハツコを施したことで、ファンに付着した油は運転(回転)によりオイル受けへ回収されます。

※5 付着した油を水滴状に弾くコーティングがされています。油のこびりつきが、より軽減されます。



フード本体 ○スライド前幕板同梱(総高さ445mm~730mm)



シルバー(SI)



※受注生産品
ブラック(K)



※受注生産品
ホワイト(W)

60cm
WNBSK608HDXMSIL(左排気)
梱包品名: WNBS-K608HDXMSIL-RE
WNBSK608HDXMSIR(右排気)
梱包品名: WNBS-K608HDXMSIR-RE
希望小売価格 **199,980**円(税抜 **181,800**円)

60cm
WNBSK608HDXMKL(左排気)
梱包品名: WNBS-K608HDXMKL-RE
WNBSK608HDXMKR(右排気)
梱包品名: WNBS-K608HDXMKR-RE
希望小売価格 **190,300**円(税抜 **173,000**円)

60cm
WNBSK608HDXMWL(左排気)
梱包品名: WNBS-K608HDXMWL-RE
WNBSK608HDXMWR(右排気)
梱包品名: WNBS-K608HDXMWR-RE
希望小売価格 **190,300**円(税抜 **173,000**円)

75cm
WNBSK758HDXMSIL(左排気)
梱包品名: WNBS-K758HDXMSIL-RE
WNBSK758HDXMSIR(右排気)
梱包品名: WNBS-K758HDXMSIR-RE
希望小売価格 **212,080**円(税抜 **192,800**円)

75cm
WNBSK758HDXMKL(左排気)
梱包品名: WNBS-K758HDXMKL-RE
WNBSK758HDXMKR(右排気)
梱包品名: WNBS-K758HDXMKR-RE
希望小売価格 **202,400**円(税抜 **184,000**円)

75cm
WNBSK758HDXMWL(左排気)
梱包品名: WNBS-K758HDXMWL-RE
WNBSK758HDXMWR(右排気)
梱包品名: WNBS-K758HDXMWR-RE
希望小売価格 **202,400**円(税抜 **184,000**円)

90cm
WNBSK908HDXMSIL(左排気)
梱包品名: WNBS-K908HDXMSIL-RE
WNBSK908HDXMSIR(右排気)
梱包品名: WNBS-K908HDXMSIR-RE
希望小売価格 **224,180**円(税抜 **203,800**円)

90cm
WNBSK908HDXMKL(左排気)
梱包品名: WNBS-K908HDXMKL-RE
WNBSK908HDXMKR(右排気)
梱包品名: WNBS-K908HDXMKR-RE
希望小売価格 **214,500**円(税抜 **195,000**円)

90cm
WNBSK908HDXMWL(左排気)
梱包品名: WNBS-K908HDXMWL-RE
WNBSK908HDXMWR(右排気)
梱包品名: WNBS-K908HDXMWR-RE
希望小売価格 **214,500**円(税抜 **195,000**円)

静電タッチ
スイッチ

静電タッチスイッチ式のシンプルな操作パネルはより見やすく、しかも凹凸がないのでお手入れもしやすくなりました。風量も5段階で細かな設定が可能です。

スイッチ操作部

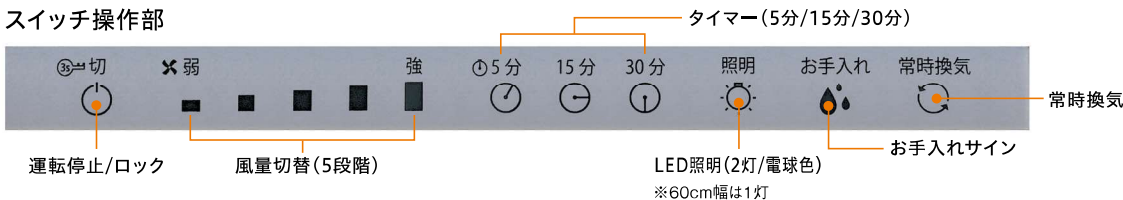

環境に優しい省エネ設計

DCモーターで一定風量制御を行い、必要以上の吸い込みをしないため、消費電力を約40%^{※1}削減。また、排気ダクトの長さや戸外の天候など、設置環境に左右されにくい安定した排気が可能になりました。

※1 WNBS-HとWNBS-Yタイプを風量「強」にて比較

スライド横幕板

高さ	カラー	品名	希望小売価格
445~730mm 本体35mm 含む	シルバー	WNBCS-355SI	16,060円(税抜 14,600円)
	ブラック	WNBCS-355K	14,960円(税抜 13,600円)
	ホワイト	WNBCS-355W	14,960円(税抜 13,600円)

※本体にはスライド前幕板同梱のため、横幕板が必要な場合は、スライド横幕板を使用してください。固定横幕板ですと設置できません。

※奥行355mmです。

商品機能

ノンフィルター
整流板
オイル受け
スライド前幕板
梁欠き対応
同時給排対応
静電タッチスイッチ
LED照明
常時換気
タイマー
お手入れランプ
DCモーター
一定風量制御
コンロ連動
リモコン対応
高ハツコファン
安全センサー

オイルガード塗装
 親水性
 同梱 ※スライド不可 (別売)
 電球色
 60cm:1灯
 75-90cm:2灯
 (5/15/30分)
 NECフォーマット
 オプション
 38kHz
 ファンタッチ
 整流板検出

コンロとセットでお取り替えをおすすめ!

WNBS-Y タイプ

見やすさを向上させてお手入れもしやすい
スタンダードノンフィルタータイプ!

株式会社渡辺製作所製

シロッコファン排気タイプ

LED照明

見やすさを向上した操作しやすいスイッチ



LED照明

LED照明 (2灯/電球色)

フード本体 ○スライド前幕板同梱(総高さ445mm~730mm)



60cm
WNBSK608YDXMSIL (左排気)
梱包品名: WNBS-K608YDXMSIL-RE
WNBSK608YDXMSIR (右排気)
梱包品名: WNBS-K608YDXMSIR-RE
希望小売価格 **160,930**円 (税抜 **146,300**円)

60cm
WNBSK608YDXMKL (左排気)
梱包品名: WNBS-K608YDXMKL-RE
WNBSK608YDXMKR (右排気)
梱包品名: WNBS-K608YDXMKR-RE
希望小売価格 **151,250**円 (税抜 **137,500**円)

60cm
WNBSK608YDXMWL (左排気)
梱包品名: WNBS-K608YDXMWL-RE
WNBSK608YDXMWR (右排気)
梱包品名: WNBS-K608YDXMWR-RE
希望小売価格 **151,250**円 (税抜 **137,500**円)

75cm
WNBSK758YDXMSIL (左排気)
梱包品名: WNBS-K758YDXMSIL-RE
WNBSK758YDXMSIR (右排気)
梱包品名: WNBS-K758YDXMSIR-RE
希望小売価格 **173,030**円 (税抜 **157,300**円)

75cm
WNBSK758YDXMKL (左排気)
梱包品名: WNBS-K758YDXMKL-RE
WNBSK758YDXMKR (右排気)
梱包品名: WNBS-K758YDXMKR-RE
希望小売価格 **163,350**円 (税抜 **148,500**円)

75cm
WNBSK758YDXMWL (左排気)
梱包品名: WNBS-K758YDXMWL-RE
WNBSK758YDXMWR (右排気)
梱包品名: WNBS-K758YDXMWR-RE
希望小売価格 **163,350**円 (税抜 **148,500**円)

90cm
WNBSK908YDXMSIL (左排気)
梱包品名: WNBS-K908YDXMSIL-RE
WNBSK908YDXMSIR (右排気)
梱包品名: WNBS-K908YDXMSIR-RE
希望小売価格 **185,130**円 (税抜 **168,300**円)

90cm
WNBSK908YDXMKL (左排気)
梱包品名: WNBS-K908YDXMKL-RE
WNBSK908YDXMKR (右排気)
梱包品名: WNBS-K908YDXMKR-RE
希望小売価格 **175,450**円 (税抜 **159,500**円)

90cm
WNBSK908YDXMWL (左排気)
梱包品名: WNBS-K908YDXMWL-RE
WNBSK908YDXMWR (右排気)
梱包品名: WNBS-K908YDXMWR-RE
希望小売価格 **175,450**円 (税抜 **159,500**円)

シートタッチスイッチ

シートタッチスイッチ

視認性が高く、操作しやすいシート式のスイッチです。

スイッチ操作部

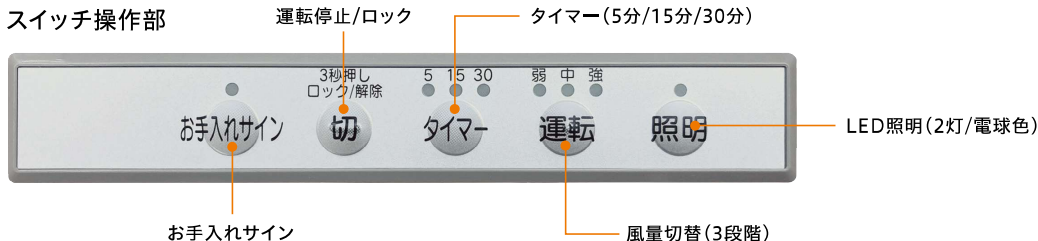

商品機能

- ノンフィルター
- 整流板 (オイルガード塗装)
- オイル受け (親水性)
- スライド前幕板 (同梱)
- 梁欠き対応 (*スライド不可)
- 同時給排対応 (別売)
- シートタッチスイッチ (電球色 (2灯))
- LED照明 (5/15/30分)
- タイマー (NECフォーマット 38kHz)
- コンロ連動 (オプション)
- リモコン対応 (ワンタッチ)
- 高ハツコファン (整流板検出)
- 安全センサー

スライド横幕板

高さ	カラー	品名	希望小売価格
445~730mm 本体35mm 含む	シルバー	WNBCS-355SI	16,060円 (税抜 14,600円)
	ブラック	WNBCS-355K	14,960円 (税抜 13,600円)
	ホワイト	WNBCS-355W	14,960円 (税抜 13,600円)

*本体にはスライド前幕板同梱のため、横幕板が必要な場合は、スライド横幕板を使用してください。固定横幕板ですと設置できません。
*奥行355mmです。

プチリフォーム／レンジフード

WNBS-Cタイプ

ワンタッチになってお手入れ向上！使い勝手も考慮したシンプルノンフィルタータイプ！

株式会社渡辺製作所製

シロッコファン排気タイプ

LED照明

ボタン周りに段差がない
すっきりデザインフード



LED照明

LED照明 (2灯／電球色)

オイル受け

オイル受け(オイルガード塗装)

取り外しの時に溜まった油がこぼれにくい回転着脱式。丸型のトレーは持ちやすく、洗いやすい形状です。



整流板

整流板(オイルガード塗装*1)

油煙を効率的に吸い込む整流板は、フラットで拭きやすく、お手入れが簡単にできます。



*1 付着した油を玉状にする効果があります。玉状になることで油が付着し難く、お手入れの際はスポンジなどで簡単に洗い落とすことができます。

オイルガードファン

オイルガードファン(ワンタッチ)

表面がコーティングされたファンは油污れが簡単に落とせます。



フード本体 ○スライド前幕板同梱(総高さ445mm～730mm)



シルバー(SI)



※受注生産品
ブラック(K)



※受注生産品
ホワイト(W)

60cm
WNBSK607CDMSIL(左排気)
梱包品名: WNBS-K607CDMSIL-RE
WNBSK607CDMSIR(右排気)
梱包品名: WNBS-K607CDMSIR-RE
希望小売価格 **107,580**円(税抜 **97,800**円)

60cm
WNBSK607CDMKL(左排気)
梱包品名: WNBS-K607CDMKL-RE
WNBSK607CDMKR(右排気)
梱包品名: WNBS-K607CDMKR-RE
希望小売価格 **104,170**円(税抜 **94,700**円)

60cm
WNBSK607CDMWL(左排気)
梱包品名: WNBS-K607CDMWL-RE
WNBSK607CDMWR(右排気)
梱包品名: WNBS-K607CDMWR-RE
希望小売価格 **104,170**円(税抜 **94,700**円)

75cm
WNBSK757CDMSIL(左排気)
梱包品名: WNBS-K757CDMSIL-RE
WNBSK757CDMSIR(右排気)
梱包品名: WNBS-K757CDMSIR-RE
希望小売価格 **119,570**円(税抜 **108,700**円)

75cm
WNBSK757CDMKL(左排気)
梱包品名: WNBS-K757CDMKL-RE
WNBSK757CDMKR(右排気)
梱包品名: WNBS-K757CDMKR-RE
希望小売価格 **116,270**円(税抜 **105,700**円)

75cm
WNBSK757CDMWL(左排気)
梱包品名: WNBS-K757CDMWL-RE
WNBSK757CDMWR(右排気)
梱包品名: WNBS-K757CDMWR-RE
希望小売価格 **116,270**円(税抜 **105,700**円)

90cm
WNBSK907CDMSIL(左排気)
梱包品名: WNBS-K907CDMSIL-RE
WNBSK907CDMSIR(右排気)
梱包品名: WNBS-K907CDMSIR-RE
希望小売価格 **131,670**円(税抜 **119,700**円)

90cm
WNBSK907CDMKL(左排気)
梱包品名: WNBS-K907CDMKL-RE
WNBSK907CDMKR(右排気)
梱包品名: WNBS-K907CDMKR-RE
希望小売価格 **128,370**円(税抜 **116,700**円)

90cm
WNBSK907CDMWL(左排気)
梱包品名: WNBS-K907CDMWL-RE
WNBSK907CDMWR(右排気)
梱包品名: WNBS-K907CDMWR-RE
希望小売価格 **128,370**円(税抜 **116,700**円)

安心シール同梱

すっきりスタイリッシュなスイッチのデザインフードですが、より安心してご使用いただけるよう“安心シール”を同梱しました。お子様やご高齢の方など、日頃使い慣れていない方のために、必要に応じてご活用ください。

レンジフード安心シール

より安心してお使い頂くために、よろしければお好みのデザインをご使用下さい。

Cシリーズ：押ボタンスイッチタイプ(スイッチ数5個)

※図のようにスイッチ上部に貼り、ご使用下さい。

スライド横幕板

高さ	カラー	品名	希望小売価格
445～730mm 本体35mm 含む	シルバー	WNBCS-355SI	16,060円(税抜 14,600円)
	ブラック	WNBCS-355K	14,960円(税抜 13,600円)
	ホワイト	WNBCS-355W	14,960円(税抜 13,600円)

※本体にはスライド前幕板同梱のため、横幕板が必要な場合は、スライド横幕板を使用してください。固定横幕板ですと設置できません。
※奥行355mmです。

商品機能

ノンフィルター

整流板

オイルガード塗装

オイル受け

オイルガード塗装

スライド前幕板

同梱

梁欠き対応

※スライド不可

同時給排対応

(別売)

LED照明

電球色(2灯)

オイルガードファン

ワンタッチ

レンジフード取り替え部材

株式会社渡辺製作所製

※スライド横幕板はP31~33を参照ください。
※梁欠きが必要な場合は特注対応可能ですのでご相談ください。

■ 長尺スライド横幕板 ※受注生産品

カラー	品名	希望小売価格
シルバー	WNBCST-355SI	19,250円(税抜 17,500円)
ブラック	WNBCST-355K	17,050円(税抜 15,500円)
ホワイト	WNBCST-355W	17,050円(税抜 15,500円)

※スライド横幕板の対応高さは730~900mm(本体35mm含む)です。

※奥行355mmです。

■ 長尺スライド前幕板 ※受注生産品

幅	カラー	品名	希望小売価格
60cm	シルバー	WBFST-660SI	12,650円(税抜 11,500円)
	ブラック	WBFST-660K	10,670円(税抜 9,700円)
	ホワイト	WBFST-660W	10,670円(税抜 9,700円)
75cm	シルバー	WBFST-760SI	14,850円(税抜 13,500円)
	ブラック	WBFST-760K	12,980円(税抜 11,800円)
	ホワイト	WBFST-760W	12,980円(税抜 11,800円)
90cm	シルバー	WBFST-960SI	17,050円(税抜 15,500円)
	ブラック	WBFST-960K	14,960円(税抜 13,600円)
	ホワイト	WBFST-960W	14,960円(税抜 13,600円)

※同梱のスライド前幕板の上部を本品に取り替えて使用します。

※長尺スライド前幕板の対応高さは730~900mm(本体35mm含む)です。

■ 固定横幕板 ※受注生産品

高さ	カラー	品名	希望小売価格
400mm	シルバー	WNBC-365SIRC	5,390円(税抜 4,900円)
500mm		WNBC-465SIRC	6,820円(税抜 6,200円)
600mm		WNBC-565SIRC	8,360円(税抜 7,600円)
700mm		WNBC-665SIRC	10,010円(税抜 9,100円)
400mm	ブラック	WNBC-365KRC	4,400円(税抜 4,000円)
500mm		WNBC-465KRC	5,390円(税抜 4,900円)
600mm		WNBC-565KRC	6,820円(税抜 6,200円)
700mm		WNBC-665KRC	8,360円(税抜 7,600円)
400mm	ホワイト	WNBC-365WRC	4,400円(税抜 4,000円)
500mm		WNBC-465WRC	5,390円(税抜 4,900円)
600mm		WNBC-565WRC	6,820円(税抜 6,200円)
700mm		WNBC-665WRC	8,360円(税抜 7,600円)

※固定幕板を使用する場合は、前も横もどちらも固定幕板をご使用ください。

※表記の高さは本体35mmを含む高さです。奥行は275mmです。

■ 同時給排気ユニット

幅	カラー	品名	希望小売価格
60cm	シルバー	PES-SP638SI	48,620円(税抜 44,200円)
	ブラック	PES-SP638K	44,660円(税抜 40,600円)
	ホワイト	PES-SP638W	44,660円(税抜 40,600円)
75cm	シルバー	PES-SP738SI	53,240円(税抜 48,400円)
	ブラック	PES-SP738K	49,280円(税抜 44,800円)
	ホワイト	PES-SP738W	49,280円(税抜 44,800円)
90cm	シルバー	PES-SP938SI	57,970円(税抜 52,700円)
	ブラック	PES-SP938K	53,680円(税抜 48,800円)
	ホワイト	PES-SP938W	53,680円(税抜 48,800円)

※本体同梱のスライド前幕板上部を同時給排気ユニットにセットの前幕板と取り替えて使用します。(横幕板が必要な場合はスライド横幕板WNBCS-355をご使用ください。)

■ 固定前幕板 ※受注生産品

幅	高さ	カラー	品名	希望小売価格
60cm	400mm	シルバー	WBF5-6365SI-RE	8,690円(税抜 7,900円)
			WBF5-6465SI-RE	10,450円(税抜 9,500円)
			WBF5-6565SI-RE	12,100円(税抜 11,000円)
			WBF5-6665SI-RE	13,970円(税抜 12,700円)
	500mm	ブラック	WBF5-6365K-RE	7,480円(税抜 6,800円)
			WBF5-6465K-RE	8,690円(税抜 7,900円)
			WBF5-6565K-RE	10,450円(税抜 9,500円)
			WBF5-6665K-RE	12,100円(税抜 11,000円)
	600mm	ホワイト	WBF5-6365W-RE	7,480円(税抜 6,800円)
			WBF5-6465W-RE	8,690円(税抜 7,900円)
			WBF5-6565W-RE	10,450円(税抜 9,500円)
			WBF5-6665W-RE	12,100円(税抜 11,000円)
75cm	400mm	シルバー	WBF5-7365SI-RE	9,790円(税抜 8,900円)
			WBF5-7465SI-RE	11,440円(税抜 10,400円)
			WBF5-7565SI-RE	13,310円(税抜 12,100円)
			WBF5-7665SI-RE	15,070円(税抜 13,700円)
	500mm	ブラック	WBF5-7365K-RE	8,580円(税抜 7,800円)
			WBF5-7465K-RE	9,790円(税抜 8,900円)
			WBF5-7565K-RE	11,440円(税抜 10,400円)
			WBF5-7665K-RE	13,310円(税抜 12,100円)
	600mm	ホワイト	WBF5-7365W-RE	8,580円(税抜 7,800円)
			WBF5-7465W-RE	9,790円(税抜 8,900円)
			WBF5-7565W-RE	11,440円(税抜 10,400円)
			WBF5-7665W-RE	13,310円(税抜 12,100円)
90cm	400mm	シルバー	WBF5-9365SI-RE	10,890円(税抜 9,900円)
			WBF5-9465SI-RE	12,540円(税抜 11,400円)
			WBF5-9565SI-RE	14,300円(税抜 13,000円)
			WBF5-9665SI-RE	16,060円(税抜 14,600円)
	500mm	ブラック	WBF5-9365K-RE	9,680円(税抜 8,800円)
			WBF5-9465K-RE	10,890円(税抜 9,900円)
			WBF5-9565K-RE	12,540円(税抜 11,400円)
			WBF5-9665K-RE	14,300円(税抜 13,000円)
	600mm	ホワイト	WBF5-9365W-RE	9,680円(税抜 8,800円)
			WBF5-9465W-RE	10,890円(税抜 9,900円)
			WBF5-9565W-RE	12,540円(税抜 11,400円)
			WBF5-9665W-RE	14,300円(税抜 13,000円)

※固定幕板を使用する場合は、前も横もどちらも固定幕板をご使用ください。

※表記の高さは本体35mmを含む高さです。

■ 梁欠き用特注固定横幕板 ※受注生産品

総高さ	幕板高さ	カラー	品名	希望小売価格
400mm	365mm	シルバー	TWNBC-365SIRC	16,830円(税抜 15,300円)
500mm	465mm		TWNBC-465SIRC	16,830円(税抜 15,300円)
600mm	565mm		TWNBC-565SIRC	16,940円(税抜 15,400円)
700mm	665mm		TWNBC-665SIRC	16,940円(税抜 15,400円)
400mm	365mm	ブラック	TWNBC-365KRC	15,950円(税抜 14,500円)
500mm	465mm		TWNBC-465KRC	15,950円(税抜 14,500円)
600mm	565mm		TWNBC-565KRC	16,060円(税抜 14,600円)
700mm	665mm		TWNBC-665KRC	15,950円(税抜 14,500円)
400mm	365mm	ホワイト	TWNBC-365WRC	15,950円(税抜 14,500円)
500mm	465mm		TWNBC-465WRC	15,950円(税抜 14,500円)
600mm	565mm		TWNBC-565WRC	16,060円(税抜 14,600円)
700mm	665mm		TWNBC-665WRC	15,950円(税抜 14,500円)

※ご注文には申し込み用紙が必要です。詳細は別途パロマ営業までお問い合わせください。

- 横幕板の必要有無の判断は、P36の「参考 レンジフード対応表」をご確認ください。
- レンジフード上部と吊戸下端面の壁にすき間が発生した場合には、横目隠し板をご使用ください。

レンジフード取り替え部材

株式会社渡辺製作所製

■ 梁欠き用特注固定前幕板 ※受注生産品

幅	総高さ	幕板高さ	カラー	品名	希望小売価格
60cm	400mm	365mm	シルバー	TWBF5-6365SI-RE	20,790円(税抜 18,900円)
				TWBF5-6465SI-RE	20,790円(税抜 18,900円)
				TWBF5-6565SI-RE	20,790円(税抜 18,900円)
				TWBF5-6665SI-RE	20,790円(税抜 18,900円)
	500mm	465mm	ブラック	TWBF5-6365K-RE	19,910円(税抜 18,100円)
				TWBF5-6465K-RE	19,910円(税抜 18,100円)
				TWBF5-6565K-RE	19,910円(税抜 18,100円)
				TWBF5-6665K-RE	19,910円(税抜 18,100円)
	600mm	565mm	ホワイト	TWBF5-6365W-RE	19,910円(税抜 18,100円)
				TWBF5-6465W-RE	19,910円(税抜 18,100円)
				TWBF5-6565W-RE	19,910円(税抜 18,100円)
				TWBF5-6665W-RE	19,910円(税抜 18,100円)
75cm	400mm	365mm	シルバー	TWBF5-7365SI-RE	21,780円(税抜 19,800円)
				TWBF5-7465SI-RE	21,780円(税抜 19,800円)
				TWBF5-7565SI-RE	21,780円(税抜 19,800円)
				TWBF5-7665SI-RE	21,780円(税抜 19,800円)
	500mm	465mm	ブラック	TWBF5-7365K-RE	20,790円(税抜 18,900円)
				TWBF5-7465K-RE	20,790円(税抜 18,900円)
				TWBF5-7565K-RE	20,790円(税抜 18,900円)
				TWBF5-7665K-RE	20,790円(税抜 18,900円)
	600mm	565mm	ホワイト	TWBF5-7365W-RE	20,790円(税抜 18,900円)
				TWBF5-7465W-RE	20,790円(税抜 18,900円)
				TWBF5-7565W-RE	20,790円(税抜 18,900円)
				TWBF5-7665W-RE	20,790円(税抜 18,900円)
90cm	400mm	365mm	シルバー	TWBF5-9365SI-RE	22,770円(税抜 20,700円)
				TWBF5-9465SI-RE	22,770円(税抜 20,700円)
				TWBF5-9565SI-RE	22,770円(税抜 20,700円)
				TWBF5-9665SI-RE	22,770円(税抜 20,700円)
	500mm	465mm	ブラック	TWBF5-9365K-RE	22,000円(税抜 20,000円)
				TWBF5-9465K-RE	22,000円(税抜 20,000円)
				TWBF5-9565K-RE	22,000円(税抜 20,000円)
				TWBF5-9665K-RE	22,000円(税抜 20,000円)
	600mm	565mm	ホワイト	TWBF5-9365W-RE	22,000円(税抜 20,000円)
				TWBF5-9465W-RE	22,000円(税抜 20,000円)
				TWBF5-9565W-RE	22,000円(税抜 20,000円)
				TWBF5-9665W-RE	22,000円(税抜 20,000円)

※ご注文には申し込み用紙が必要です。詳細は別途パロマ営業までお問い合わせください。

■ フラットボード

幅	カラー	品名	希望小売価格
60cm	シルバー	PT-FB6030SI	11,880円(税抜 10,800円)
	ブラック	PT-FB6030K	10,780円(税抜 9,800円)
	ホワイト	PT-FB6030W	10,780円(税抜 9,800円)
75cm	シルバー	PT-FB7530SI	12,980円(税抜 11,800円)
	ブラック	PT-FB7530K	11,880円(税抜 10,800円)
	ホワイト	PT-FB7530W	11,880円(税抜 10,800円)
90cm	シルバー	PT-FB9030SI	14,080円(税抜 12,800円)
	ブラック	PT-FB9030K	12,980円(税抜 11,800円)
	ホワイト	PT-FB9030W	12,980円(税抜 11,800円)

オプション部品 (株式会社渡辺製作所製)

WNBS-H WNBS-Y WNBS-C は、各機種への対応を表しています。

リモコン WNBS-H WNBS-Y ……



リモコン
PT-RCC10C

オプションリモコンで手元でも操作ラクラク!

希望小売価格 7,480円(税抜 6,800円)

排気金具 WNBS-H WNBS-Y WNBS-C ……



アップエルボ
PDL-60

エルボPL-150に60アップダクトのセットです。側方排気の場合はエルボのみで、後方排気の場合はアップダクトをあわせてご使用下さい。

希望小売価格 7,480円(税抜 6,800円)



丸角アダプター
PT-35

164×332×77mm

希望小売価格 6,160円(税抜 5,600円)



排気連動シャッター
PFS-151

200×200×160mm

希望小売価格 18,260円(税抜 16,600円)

換気扇取付部材 WNBS-H WNBS-Y WNBS-C ……



横目隠し板
WNBCM-355SI (シルバー)
WNBCM-355K (ブラック)
WNBCM-355W (ホワイト)
335×335×20mm

希望小売価格 シルバー 8,140円(税抜 7,400円) ブラック・ホワイト 7,260円(税抜 6,600円)

レンジフード上部と吊戸下端面の壁にすき間が発生した場合に必要です。

※すき間対応範囲 高さ:0~300mm、奥行:290mm以上 (奥行290mm未満の場合は横目隠し板ではなくスライド横幕板が必要です。)



換気扇取替セット
PFS-500

・換気扇穴塞ぎ板
・木枠被覆用不燃材
・防鳥網

希望小売価格
17,600円(税抜 16,000円)

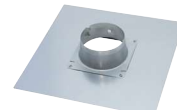

換気扇穴塞ぎ板
PF-450

希望小売価格
9,240円(税抜 8,400円)

その他 WNBS-H WNBS-Y WNBS-C ……



4芯変換アダプター
PSC-4001

希望小売価格 14,630円(税抜 13,300円)



4芯変換アダプター
(引っ掛け式)
PSC-4H01

希望小売価格 14,630円(税抜 13,300円)



幕板小口隠し

幕板を現地で梁欠きした場合の端面保護部材です。

PT-KGK601SI (シルバー) 希望小売価格 6,270円(税抜 5,700円)

PT-KGK601K (ブラック) 希望小売価格 5,390円(税抜 4,900円)

PT-KGK601W (ホワイト) 希望小売価格 5,390円(税抜 4,900円)

レンジフード現場調査確認シート

年 月 日

現場住所:	邸名:	TEL:
既設機種名:	メーカー:	希望機種名: 色:

既設フード寸法

レンジフードまわりのサイズ①～⑧を()mm部分にご記入ください。前幕板梁欠きの場合は⑫⑬⑭⑮をご記入ください。

① 製品幅
幅()mm

② 製品高さ
レンジフード上端から
レンジフード下端まで
()mm
※面材有:高さ()mm

③ 面材有:高さ
レンジフード上端から
面材上までの高さ
()mm

④ 製品奥行き
奥行き()mm

⑤ 離隔距離
レンジフード下端から
コンロの天板まで
()mm

⑧ 流し台奥行き
()mm

⑨ レンジフード取付状況
左側 □吊戸棚 □壁 □なし
右側 □吊戸棚 □壁 □なし

ダクト抜き方向
□上方排気 □後方排気(正面)
□左側方排気 □右側方排気

プラグ(コンセント)の形状
□平行2心 □3心差込
□3心引掛 □4心差込
□4心引掛
□コンセント移設工事
□その他()

※現調時に不明な点がございましたら現場状況、ダクト配管など撮影してください。

プロペラ換気扇

⑩ プロペラ枠の高さ
()mm

**⑪ プロペラの中心から
レンジフード下端まで**
()mm

※P変換アタッチメント・PTK-25・PF-450・PFS-500のいずれかが必要です。

梁欠き対応

□あり……………(梁位置:□左/□右)
□なし

⑫ 梁幅 ()mm

⑬ 梁高さ ()mm

⑭ 梁幅 ()mm

⑮ 梁下端から製品下端 ()mm

※図は梁位置が左側の場合です。右側の場合は反転した箇所の数値をご記入ください。

参考 レンジフード対応表

単位:(mm)

製品名	②製品高さ	⑩プロペラの中心から 製品下端までの必要距離		横幕板が必要	
		背面中央	側面	⑦吊戸奥行	⑥-②吊戸下端から 製品下端までの距離
WNBS-H/Y/Cタイプ	445~730	290以上		290未満	35以上

注)1:レンジフードは離隔距離800mmを基準に設計されています。

□取付位置を上げる→上げた分、背面下地処理が必要になる場合があります。

□取付位置を下げる→吊戸下端からレンジフード本体高さよりも下げる場合に横幕板もしくは横目隠し板が必要になります。

プチリフォーム／キャビネット

Q

今、テーブルコンロを使っています。
ビルトインコンロに簡単に
取り替える方法がありますか？

キャビネットコンロや
テーブルコンロ設置の
流し台タイプ

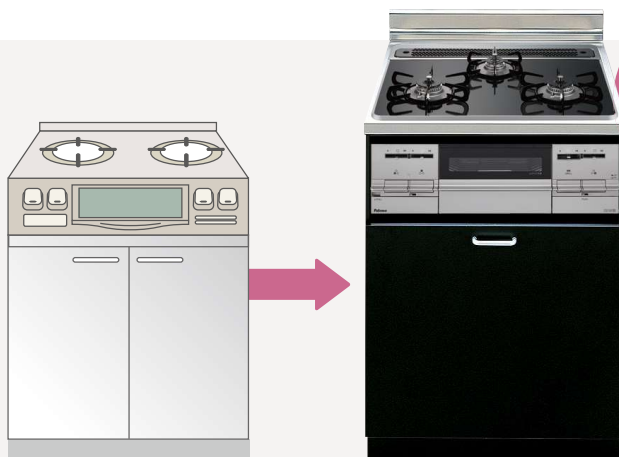

すきまがなく
ぴったり！

A キャビネットを使えば、
新しいビルトインコンロで
システムキッチン風に
グレードアップできます。

専用のキャビネットを使えば、テーブルコンロをご使用の方も、システムキッチン風にグレードアップできます。コンロの間にすきまがなく、見た目もすっきりとキレイ。お掃除もラクになります。もちろん次の取り替え時は、ビルトインコンロのみで交換できます。

●プチリフォーム

今使っているコンロを取り替えて、素敵なキッチンをつくる「プチリフォーム」。ビルトインコンロとオープンの設置もできます。

1

ビルトインコンロ
だけを設置する場合



キャビネットは下欄をご参照ください。

2

ビルトインコンロ
+
オープン
を設置する場合



オープンはP39・40をご参照ください。

キャビネット キャビネットコンロや、コンロ+ガスレンジからの取り替えに。



ブラック

PDC-610B-1
[951751]
希望小売価格
44,110円
(税抜 40,100円)



ホワイト

PDC-610W-1
[951752]
希望小売価格
44,110円
(税抜 40,100円)



〈スライド扉〉

ブラック

PDC-610SB-1
[951753]
希望小売価格
60,500円
(税抜 55,000円)

キャビネット 高さ調整台

キッチンの高さが
850mmの場合に
必要です。

PDC-51-1
[951754]
希望小売価格
5,060円
(税抜 4,600円)

コンロ下専用キャビネット システムキッチンタイプのオープン部をキャビネットにも変更できます。



ブラック

PDC-61B [952553]
希望小売価格
33,440円(税抜 30,400円)



ホワイト

PDC-61W [952554]
希望小売価格
33,440円(税抜 30,400円)

※キャビネット高さが850mmの場合には、
50mmフィルター(P38参照)をご利用ください。
※画像はイメージです。

専用キャビネットで、システムキッチンのようにプチリフォーム。
テーブルコンロからの取り替えにもおすすめです。

下部フィラー 本体下部に隙間がある場合に使用する部材です。 ※ W BR r Si はカッティングフィラーをお使いください。

固定フィラー	隙間25mm用	隙間30mm用	隙間50mm用	希望小売価格
本体色:ステンレス用 CR A FA	FLPD-25WST [962054]	FLPD-30WST [962055]	FLPD-50WST [962056]	25.30mm用 8,360円(税抜 7,600円) 50mm用 7,150円(税抜 6,500円)
本体色:ブラック用 ※ ※ ※Black Lineのみ W BR ST	FLPD-25W(A) [951388]	FLPD-30W(A) [951389]	FLPD-50W(A) [951390]	4,180円(税抜 3,800円)
本体色:シルバー用 ST	FLPD-25WV(A) [951384]	FLPD-30WV(A) [951385]	FLPD-50WV(A) [951386]	4,180円(税抜 3,800円)
カッティングフィラー	隙間80mm~15mm用(5mm間隔でカットできます)			
本体色:ブラック用 ※ ※ ※Black Lineのみ W BR ST	FLPD-F [951391]			4,180円(税抜 3,800円)
本体色:シルバー用 ST	FLPD-FV [951387]			4,180円(税抜 3,800円)
本体色:ステンレス用 シャインシルバー用 プレミアムシルバー用(共通) CR A FA BR W r Si	FLPD-FS [952552]			4,180円(税抜 3,800円)
FLPD-EG50W [951767]	PD-N200BG/PD-N200HGの高さ寸法220mmを270mmに調節する部材です。			3,300円(税抜 3,000円)



※写真はFLPD-FV

※本フィラーは、ビルトインコンロ本体取付タイプです。

上部フィラー 本体上部に隙間がある場合に使用する部材です。

固定フィラー	厚みが15mm~34mmのワークトップでに設置できます※	希望小売価格
本体色:ブラック用	FLPD-UP [961548]	8,030円(税抜 7,300円)
本体色:シルバー用	FLPD-UPS [961549]	8,030円(税抜 7,300円)

※34mmより厚いワークトップに設置すると不完全燃焼になる恐れがあります。

飾板 キッチントップの開口寸法を調整します。

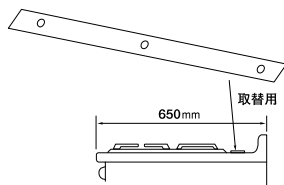

排気孔飾板(フラット)
FLKA-F/ステンレス [910183]
希望小売価格 2,200円(税抜 2,000円)
※主にサンウェーブの奥行650mmカウンターからの取替用。

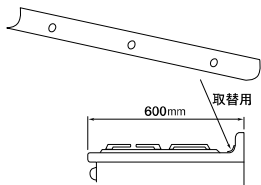

排気孔飾板(アール)
FLKA-R/ステンレス [910184]
希望小売価格 3,080円(税抜 2,800円)
※主にサンウェーブの奥行600mmカウンターからの取替用。

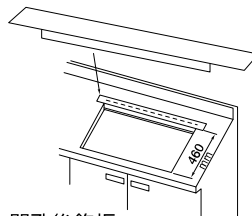

開口後飾板
FLKA-B/ステンレス [910185]
希望小売価格 2,200円(税抜 2,000円)
※主に松下製品および輸入品からの取替用。



取替部材
FLKA-S [951768]
希望小売価格 6,600円(税抜 6,000円)
※PD-20SシリーズからPD-100Hに
取り替える場合の開口調節部材

離隔距離と防熱板について 火災予防条例で定められている事柄なので正しい対策をしましょう。

上方周辺をレンジフードファンおよび不燃材で防火措置を取った場合

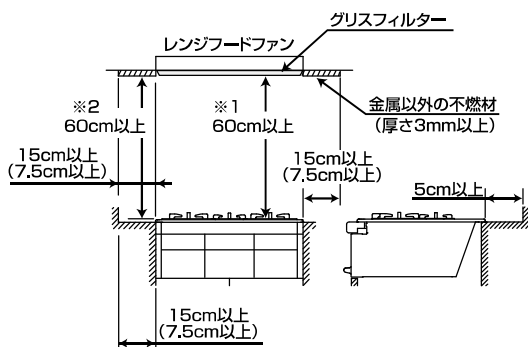

※1 レンジフードファン以外の場合は、80cm以上。
※2 不燃材がない場合、もしくは金属以外の不燃材3mm未満は、80cm以上。

トッププレートの幅が60cmタイプの場合

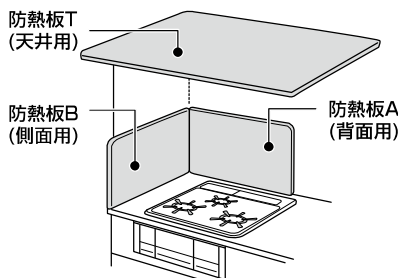

防熱板A (600×340) 部品コード：07-77375-00 希望小売価格 7,810円(税抜 7,100円)	防熱板B (500×340) 部品コード：07-77376-00 希望小売価格 7,810円(税抜 7,100円)	防熱板S (150×340) 部品コード：08-30809-00 希望小売価格 7,810円(税抜 7,100円)	防熱板T (900×550) 部品コード：08-30614-00 希望小売価格 21,340円(税抜 19,400円)
防熱板A 高さ：340mm 幅：600mm	防熱板B 高さ：340mm 幅：500mm	防熱板S 高さ：340mm 幅：150mm	防熱板T 高さ：550mm 幅：900mm

※機器を設置する周囲の壁などに可燃物(木製などの可燃性の壁、ステンレス板や薄いタイルなどの不燃材を可燃性の壁に直接貼り付けた壁、棚など)のある場合、防火上有効な間隔を確保できる場所に設置するか、防熱板による防火処置を行って下さい。

本カタログ掲載品ご紹介の機能は各々の商品によって異なります。

CR CREAシリーズ A AVANCE FA FACEIS GRAND BR BRiliUシリーズ W WITHNA r repla S Sisto ST スタンダードタイプ

プチリフォーム／オーブン

GRIA

グリア

コンロを知る

ビルトインコンロ
プチリフォーム
オーブン

テーブルコンロ

炊飯器

資料集



100レシピ掲載の
レシピブック同梱



ビルトインコンロと調和した
収まりが美しいデザイン。
取っ手がグリルの幅と同じで
スッキリ!



操作パネル(PCR-530E-ST)



表示部は白色LEDを採用し、
見やすく、シンプルなデザインに

コンビネーション 調理 ガス+電子レンジ加熱

食材の外側はガスオープンで、内側は電子レンジで、火が通りにくい食材も芯までしっかり火を通します。

自動調理 6種類 おまかせ調理 ※PCR-530E-STのみ

調理モードを選択するだけで、さまざまなメニューを自動で焼き上げます。

- 自動調理メニュー(6種)
グラタン、スポンジケーキ、クッキー、ロールパン、パイ、ピザ

全器種共通機能

大容量44L 44ℓの大容量

大きな食材も、たっぷり調理もOKの大容量44ℓ。オープン皿は上下2段構造で、同時調理もできます。

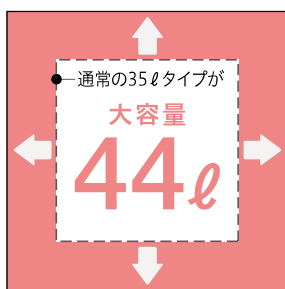

容量イメージ図

ツインファン 加熱 2段同時調理 満足の焼き上がり

スポンジケーキや型くずれしやすいシュークリームの皮も、キレイにおいしく。
※パンなどの焼き上がりの色目も、設定温度、または設定時間によりご自由に調整ができます。

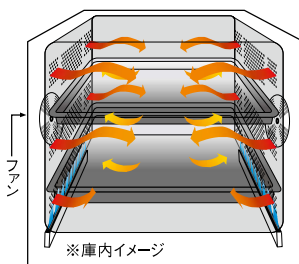

※庫内イメージ



高速ガス オープン ガスの強い炎で素早く調理

ツインファン 加熱 待機消費電力 ゼロ すぐれた省エネ効果

ガス消費量は4.53kW。また、待機消費電力もゼロに抑えています。

カウンター 750~860mm 750~860mmのキッチンに対応

ヘルツフリー 電源が50/60Hz共用

ガスの炎で芯までおいしく。
こだわり調理がさらに楽しく。

オープン 4つのラインアップから選べる

コンビネーションレンジ

コンベクションオープン



- 自動調理機能搭載
- 高速ガスオープン
- 電子レンジ

PCR-530E-ST [961286]
(ステンレスタイプ)
オープン価格

コンビネーション調理 電子レンジ

自動調理
6種類



- 高速ガスオープン
- 電子レンジ

PCR-520E-ST [961287]
(ステンレスタイプ)
オープン価格

コンビネーション調理 電子レンジ



- 高速ガスオープン
- 電子レンジ

PCR-520E [961288]
(ブラックタイプ)
オープン価格

コンビネーション調理 電子レンジ



- 高速ガスオープン
(電子レンジ機能なし)

PCR-520C [961289]
(ブラックタイプ)
オープン価格

■ 角皿、ターンテーブルの寸法(単位mm)

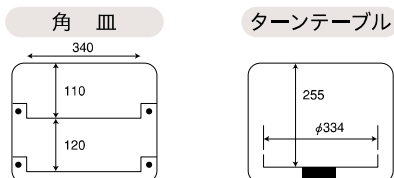

■ 付属品寸法(有効寸法mm)



■ 仕様一覧

仕様	ガス消費量 (kW)	定格消費電力(W)			電子レンジ 調理出力(W)	外形寸法 (W×D×H mm)	庫内有効寸法 (W×D×H mm)	接続		区分名	2008年度 省エネ基準 達成率	機器のエネルギー 消費効率 (Wh)	製造ガス種
		オープン	電子レンジ	待機時				ガス	電気				
PCR-530E-ST	4.53	80	1100	0	強/弱・500/130 解凍90,130	598×570×545~655	355×395×255	R1/2 (オネジ)	AC100V (ヘルプフリー)	N	102%	890	LP 12-13A
PCR-520E-ST	4.53	80	1100	0	強/弱・500/130 解凍90,130	598×570×545~655	355×395×255	R1/2 (オネジ)	AC100V (ヘルプフリー)	N	102%	890	LP 12-13A
PCR-520E	4.53	80	1100	0	強/弱・500/130 解凍90,130	598×570×545~655	355×395×255	R1/2 (オネジ)	AC100V (ヘルプフリー)	N	102%	890	LP 12-13A
PCR-520C	4.53	70	-	0	-	598×570×545~655	355×395×255	R1/2 (オネジ)	AC100V (ヘルプフリー)	N	102%	890	LP 12-13A

その他の部材 キャビネットコンロからコンロ+オープンのお取り替え時に、必要に応じて使用する部材です。

●自立ユニット用 側板(左)
自立ユニットの左側面をカバーする化粧板。

PCR-B-J80L (高さ80cm) [961559]
希望小売価格 **9,790**円(税抜 8,900円)

PCR-B-J85L (高さ85cm) [961560]
希望小売価格 **10,450**円(税抜 9,500円)

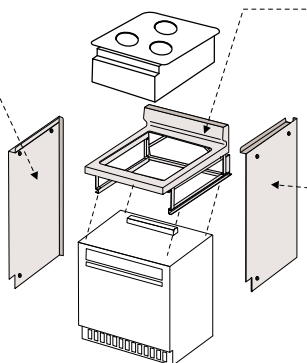

●自立ユニット
オープンとレンジを組み合わせて自立させることができます。

PCR-B-J1 [961558]
希望小売価格 **18,260**円(税抜 16,600円)

●自立ユニット用側板(右)
自立ユニットの右側面をカバーする化粧板。

PCR-B-J80R (高さ80cm) [961561]
希望小売価格 **9,790**円(税抜 8,900円)

PCR-B-J85R (高さ85cm) [961562]
希望小売価格 **10,450**円(税抜 9,500円)

●後方接続アダプター
オープン使用時以外で、後方接続部からガス接続をする時に使用します。
KSA-3 [934696]
希望小売価格 **4,290**円(税抜 3,900円)

●オープン高さ調節部材
オープン付のキッチンでワークトップまでの高さ870~910mmの場合に使用します。
※オープン本体で750~860mmのキッチンに調整できます。

PCR-B-HL1 (A) (ブラック) [961563]
PCR-B-HLSV1 (A) (シルバー) [961564]
希望小売価格 **6,600**円(税抜 6,000円)

NEW (フェイスグラウンド用)
PCR-B-HTL (A) (ブラック) [961499]
PCR-B-HTLS (A) (シルバー) [960999]
希望小売価格 **16,500**円(税抜 15,000円)

コンロ・グリルのオプション

#01 | さんまも丸ごと焼ける！ 大好評ラ・クックグランはカラーも充実！

ラ・クックグラン/グリル調理容器
大容量タイプ(焼き調理用)

ラ・クックグラン Gran
La-cook

CC S EC
CR A FA BR W R S ST*
ラ・クックグランセット

希望小売価格 **12,320円**(税抜 11,200円)

セット内容 本体、ふた、ハンドル、受け台(ラ・クックグランポット兼用)、専用レシピ

■製品サイズ(約)/長さ310×幅240×高さ50mm(ハンドル含まず)
■重量:1,150g(ふた含む) ■表面加工/セラミック塗膜加工 ■材料の種類/鉄

○グリル焼網の上にラ・クックグランをのせて使用しないでください。受け台に正しく取り付けないと不完全燃焼による一酸化炭素中毒になるおそれがあります。
○使用中は窓を開けるか換気扇を回してください。不完全燃焼による一酸化炭素中毒になるおそれがあります。
○ラ・クック専用レシピブックはラ・クックグランセットには同梱されておりません。

大きい
サイズ
で便利

ブラック PGDL-50B [961467]
(ふた:ブラック、本体:ブラック)



**サングリア
レッド**



PGDL-50R [961468]
(ふた:サングリアレッド、本体:ブラック)

**トリュフ
ブラウン**



PGDL-50BM [961466]
(ふた:トリュフブラウン、本体:ブラック)

#02 | 毎日使える10カテゴリー 70レシピを掲載。

CC S EC
CR A FA BR
W R S ST*

ラ・クックグラン
専用レシピブック
PBOOK-1 [962159]
希望小売価格 **2,200円**(税抜 2,000円)



#03 | すぐラク提案！ラ・クックグラン シリーズ専用「木製プレート」

ぴったり
サイズの
デザイン



ラ・クックグランシリーズ専用
木製プレート PM-2 [952551]
希望小売価格 **3,520円**(税抜 3,200円)
■製品サイズ/長さ363×幅213×高さ18mm
■重量:740g

#04 | 深さがあって料理が楽しくなる！ ラ・クックグランポット登場！

ラ・クックグランポット
**La-cook
GRAN-POT**

CR A FA W
ラ・クックグランポットセット
PGDA-42BM [962158]

トリュフブラウン
希望小売価格 **23,650円**(税抜 21,500円)

セット内容 本体、ふた、専用網、ミトン、受け台(ラ・クックグラン兼用)、専用レシピ
■製品サイズ(約)/長さ265×幅200×高さ85mm(つまみ含まず)
■質量:1430g(ふた含む)



#05 | さらにお手入れラク！ラ・クックシリーズ専用 「クッキングシート」

カット
不要で
便利！



ラ・クック専用クッキングシート
PLCS-1A [962177]
希望小売価格 **1,320円**(税抜 1,200円)
■数量:40枚入 ■成型品サイズ(約)/
底形230×160×高さ25mm
※ラ・クックは販売を終了しております。

#06 | 焼く・煮る・揚げる・蒸す調理が これ一台でOK！

取手が外せてすっきり
片付けられる「多機能パン」
多機能パン

PEM-2 [962179]
希望小売価格 **12,210円**(税抜 11,100円)
■製品サイズ(約)/長さ46×幅26×高さ17cm
(内径24cm)
■重量:約1,600g
○CREA、AVANCE推奨ナベ
(その他コンロでもお使いいただけます)



#07 | お肉グリルやクッキーもおまかせ クッキングプレート

片面焼き用プレート

AJ PA CM
ST* 2口タイプ
片面焼きグリルプレート
PBP-5(アルミ製) [952211]
希望小売価格 **3,740円**(税抜 3,400円)





#08 隠れたベストアイテム 崩れずさっと取り出せる

焼き魚など崩れやすい食材に便利
焼き魚はもちろん、ピーマンの肉詰めや焼きバナナなどを取り出すときに活躍します。



全器種

取り出しフォーク

部品コード：38-90039-00

希望小売価格

550円(税抜 500円)

- グリル付きコンロのみ。
- フッ素焼き網には使用しないでください。
- フッ素加工はがれる場合がございます。



#10 冷凍食品や小さな食材の グリル調理に

全器種
CR A FA BR W r S ST *

格子状焼き網(フッ素加工)

PCN-1 [951394]

希望小売価格

4,620円(税抜 4,200円)

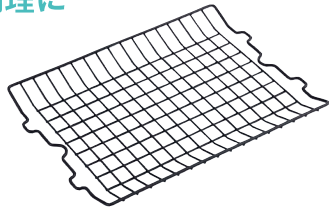

全器種
CR A FA BR W r S ST *

メッキ焼き網

部品コード：38-87781-00

希望小売価格 2,420円(税抜 2,200円)

全器種
CR A FA BR W r S ST *

フッ素焼き網

部品コード：38-77683-00

希望小売価格 3,850円(税抜 3,500円)

#12 鍋などをずらして置ける補助ごとく スペースが広がって便利に

CR FA BR W r

全面補助ごとく

PFA-60 [951764]

希望小売価格 18,260円(税抜 16,600円)

PFA-75 [951765]

希望小売価格 20,460円(税抜 18,600円)

※左右2分割

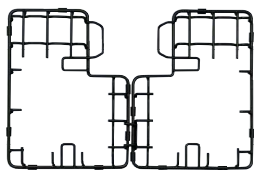

#14 ステンレスゴトクバーナーキャップからの 取り替え用に

黒ゴトクバーナーキャップセット

CR FA

PBGS-991W [961605]

希望小売価格 6,160円

(税抜 5,600円)

A

PBGS-291W [961604]

希望小売価格 4,070円

(税抜 3,700円)

#15 クリアガラストップやゴトクなどに ついたガンコな汚れに

パロマ純正コンロクリーナー
(内容量：260g 半固形タイプ)

●1個 部品コード：58-07445-00

希望小売価格 2,420円(税抜 2,200円)

※水を含ませたスポンジなどをご使用ください。



#09 スッと引き出せて、お手入れラク 定期的に取り替えれば清潔

グリルサイドカバー(左右セット) ●同梱 CC CR A FA BK W

部品コード：48-37051-00

●別売 S BR r S ST *

CC S CR A FA BR W r S ST *

希望小売価格 1,430円(税抜 1,300円)

左右共通で
ラクラク
スライド着脱



グリルサイドカバー

※写真はイメージです

#11 コンロの炊飯機能が使える専用鍋 わかりやすい目盛つき

スイッチひとつでふくらおいしいご飯が
炊ける、炊飯機能を使用してお米を炊く
専用鍋です。



全器種
CR A FA BR W r S ST *

炊飯専用鍋(1~3合炊き)

PRN-32 [962157]

希望小売価格 6,490円(税抜 5,900円)

高さ175(つまみ含む)×幅247(取手含む)mm

本体材質:アルミニウム合金 内側:フッ素加工 ガラス蓋強化ガラス製

重量:1.045g

ガラスふた 見やすい白線水位線

コンパクト

※お取扱いは鍋つかみをご使用ください。

全器種
CR A FA BR W r S ST *

炊飯専用鍋(1~5合炊き)

PRN-52 [951745]

希望小売価格 6,490円(税抜 5,900円)

高さ166(つまみ含む)×幅344(取手含む)mm

本体・蓋材質:アルミニウム合金 内側:フッ素加工

重量:1.060g

見やすい白線水位線

樹脂取手

#13 あると便利な ごとく関連オプション

全器種
A S

滑り低減ごとくセットPA4(2個入り)

部品コード：48-13096-00

希望小売価格 6,490円(税抜 5,900円)

CR FA BR W r ST

滑り低減ごとくセットE3(3個入り)

部品コード：48-23559-00

希望小売価格 8,250円(税抜 7,500円)

2口タイプ

滑り低減ごとくセットE2(2個入り)

部品コード：48-06057-00

希望小売価格 4,950円(税抜 4,500円)

○鍋の種類や使い方によっては鍋底などに傷がつく場合がございます。対応商品につきましては弊社営業所までお問い合わせください。

ステンレス部品のお手入れに

ステンレス用クリーナー(内容量：100g)

部品コード：38-96989-00

中性

希望小売価格 1,650円(税抜 1,500円)

○外観は予告なく変更させていただく場合がございます。

ステンレスのゴトク、バーナーキャップは熱により変色しますが、性能に問題ありません。お手入れには上記のステンレス専用クリーナーをおすすめします。なおステンレス専用クリーナーでお手入れいただいた場合でも、高温になるゴトクの先端部分などの変色は残ります。また、表面に傷がつくことがありますが、性能には問題ありません。



[グランドシェフシリーズ] **GOOD DESIGN**
GRAND CHEF

ラ・クックグランオートを追加して
さらに家事ラクに



プレミアム
シリーズ
だけ!
with
La-cook!
ラ・クックグラン
同梱セット
ブラック
詳しくは P8・9 を
ご覧ください。

**オトリカエ
POINT
デザイン**

使う人のことを考えた機能美にあふれるハイグレードのガステーブルコンロ。パロマだけのカラーラインアップも魅力的。

写真はPA-A98WCR

[グランドシェフ プレミアムシリーズ] **GC**
**GRAND CHEF
PREMIUM**

ハイパーガラスコートトップ
水なし両面焼グリル
標準サイズ59cmタイプ



幅595×奥行496×高さ183mm

PA-A98WCR-R (右強火力) [961460]
PA-A98WCR-L (左強火力) [961461]
希望小売価格 **125,730円** (税抜 **114,300円**)

PA-A98WCJ-R (右強火力) [961458]
PA-A98WCJ-L (左強火力) [961459]
希望小売価格 **125,730円** (税抜 **114,300円**)

WCR:
トップ:クリアパールブラック
フェイス:シャインレッド×ブラック

WCJ:
トップ:クラウンゴールド
フェイス:グロシーゴールド×パールアイボリー

プレミアムシリーズ
ラ・クックグラン同梱

プレミアムシリーズ
ラ・クックグラン同梱

HYPER GLASS COAT ツインシールド すっきりトップ ヒートカットトップ
すっきりクリーンゴトク あんしんモード ラ・クックグランオート
※魚焼きのみ対応

[グランドシェフ] **GC**
GRAND CHEF

ハイパーガラスコートトップ
水なし両面焼グリル
標準サイズ59cmタイプ



幅595×奥行496×高さ183mm

PA-A97WCH-R (右強火力) [961462]
PA-A97WCH-L (左強火力) [961463]
希望小売価格 **115,390円** (税抜 **104,900円**)

トップ:クラウンゴールド
フェイス:パールアイボリー

HYPER GLASS COAT ツインシールド すっきりトップ ヒートカットトップ
すっきりクリーンゴトク あんしんモード ラ・クックグランオート
※魚焼きのみ対応

主な製品機能

詳しくは P11~14 をご覧ください。

コンロ	温度キープ機能	水なし両面焼グリル	すっきりトップ
	コンロ調理タイマー		
グリル	自動炊飯機能	グリル調理タイマー	ツインシールド構造
	湯沸し機能	ラ・クックグランオート※	すっきりクリーンゴトク
	煮込み機能	オートメニュー機能	グリルサイドカバー
	あんしんモード	ワイドグリル	
	カスタマイズ機能		

※ラ・クックグランオートメニューは魚焼きのみ対応。

お手入れ



グロシーゴールド

キッチンを華やかにする光沢と品のあるゴールドをあしらっています。

写真はPA-A98WCJ

◎品番末尾の(-R/L)は、強火力バーナーが右側(R)/左側(L)を表しており、いずれかをお選びいただける器種です。

操作パネル

※右強火力の場合



左側

右側

- コンロ調理タイマー(1~99分)
- あんしんモード(コンロ30分消火)
- 煮込み機能
- 自動炊飯機能(ごはん、おかゆ)
- オートメニュー機能(ラ・クックグラン、干物、切身、姿焼)
- グリル調理タイマー(1~15分)
- 湯沸し機能
- 温度キープ機能(140~200°C)
- 高温炒め機能

グリル点火お知らせ機能

グリル点火時と点火から5分おきにビピッととなり、グリルを使用していることをお知らせします。

小型グリル排気口カバー

グリル排気口がコンパクトになり、天板の奥行きが広がってさらに使いやすくなりました。排気口カバーのお手入れも楽になり、清潔感ある状態をキープしやすくなります。

付属品



ラ・クックグラン(ブラック)同梱(料理レシピ付) PGDL-50B

※PA-A97WCHシリーズには付属してありません。◎詳しくは P41 をご覧ください。

オプション



ラ・クックグラン対応

※A98WCR, A98WCJには同梱しております。◎お料理を楽しむオプションがあります。詳しくは P41・42 をご覧ください。

[Sシリーズ] S

S-series

シンプル・スタイリッシュで
お手入れも簡単なコンロ。

ハイパーガラスコートトップ

水なし両面焼グリル

標準サイズ59cmタイプ

取り替え特集

コンロを知る

ビルトインコンロ

テーブルコンロ
S-series
GRAND CHEF

炊飯器

資料集



幅595×奥行496×高さ183mm

PA-A65WCK-R (右強火力) [961464]

PA-A65WCK-L (左強火力) [961465]

希望小売価格 **110,110**円(税抜 **100,100**円)

オトリカエ POINT

シックなクリア
パールブラック。
調理機能も充実。



トップ:クリアパールブラック
フェイス:ブラック

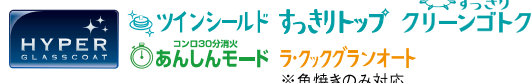

主な製品機能 詳しくは P11~14 をご覧ください。

コンロ	温度キープ機能	グリル	水なし両面焼グリル	すっきりトップ	
	コンロ調理タイマー		グリル調理タイマー		ハイパーガラスコートトップ
	自動炊飯機能		ラ・クックグランオート		ツインシールド構造
	湯沸し機能		オートメニュー機能※		すっきりクリーンゴトク
	煮込み機能		ワイドグリル		グリルサイドカバー※
	あんしんモード			※オプション品対応。	
	カスタマイズ機能				

※ラ・クックグランオートメニューは魚焼きにのみ対応。

◎品番末尾の(-R/L)は、強火力バーナーが右側(R)/左側(L)を表しており、いずれかをお選びいただける器種です。

すっきりトップ

グリル排気口カバーがさらに
うすく小さくなり、天板もひろ
びる。汚れもサッと拭き取れ
ます。



ラ・クックグランオートメニュー機能

別売のラ・クックグランを使用し、調理のモードとお好みの
焼き加減を設定するだけ
で、おいしく焼き上げます。

※ラ・クックグランオートメニューは魚焼きのみ対応。



ハイパーガラスコートトップ

衝撃にも強いからキズがつき
にくく、重いものを落としても
ひび割れの心配が少ないの
が特徴で、安心して長く使え
ます。



コンロ30分消火あんしんモード

ボタンをひと押しするだけで
通常消し忘れ消火120分の
ところ30分で自動消火。他事
をしている時のついっかり
の消し忘れもフォローします。



温度キープ機能

140~200℃まで10℃刻み
で設定できます。温度調節が
むずかしい揚げものも、薄焼
きたまごやクレープなどの焼
きものも、簡単においしく調
理できます。



薄焼きたまご

ドーナツ

天ぷら

トンカツ

グリル点火お知らせ機能

グリル点火時と点火から
5分おきにピピッとなり、
グリルを使用しているこ
とをお知らせします。

操作パネル

※右強火力の場合



左側

- コンロ調理タイマー(1~99分)
- あんしんモード(コンロ30分消火)
- 煮込み機能
- 自動炊飯機能(ごはん、おかゆ)

オプション



ラ・クックグラン
対応

◎お料理を楽しむオプションがあります。
詳しくは P41・42 をご覧ください。



右側

- オートメニュー機能
(ラ・クックグラン、干物、切身、姿焼)
- グリル調理タイマー(1~15分)
- 温度キープ機能(140~200℃)
- 高温炒め機能
- 湯沸し機能

[エブリシェフシリーズ] ^{ECO}

every chef

まいにち使いやすい。
おしゃれで頼りになるコンロ。

プラチナカラートップ
水なし両面焼グリル
標準サイズ59cmタイプ



写真はPA-380WHA

オトリカエ POINT デザイン

魚焼き(網使用)にオートメニュー機能を追加するなど、調理機能が充実。シンプルなデザインで使いやすいおしゃれな雰囲気のコックトップです。



幅592×奥行500×高さ183mm ブラックプラチナ

スマートな黒

PA-380WA-R (右強火力) [961609]
PA-380WA-L (左強火力) [961608]
希望小売価格 **86,350円**(税抜 **78,500円**)



幅592×奥行500×高さ183mm ナチュラルホワイト(アイボリー調ホワイト)

やさしい白

PA-380WHA-R (右強火力) [961607]
PA-380WHA-L (左強火力) [961606]
希望小売価格 **86,350円**(税抜 **78,500円**)

PLATINUM COLOR TOP フラットトップ クリーンゴトク ^{すすきり} あんしんモード ^{コンロ30分消火}

主な製品機能

詳しくは P11~14 をご覧ください。

コンロ	温度キープ機能	グリル	水なし両面焼グリル	お手入れ	フラットトップ
	コンロ調理タイマー		グリル調理タイマー		プラチナカラートップ
	自動炊飯機能		ラ・クックグランオート		フラット構造
	湯沸し機能		オートメニュー機能※		すすきりクリーンゴトク
	煮込み機能		ワイドグリル		グリルサイドカバー
あんしんモード					
カスタマイズ機能					

※魚焼きにのみ対応。

◎品番末尾の(-R/L)は、強火力パナバーが右側(R)/左側(L)を表しており、いずれかをお選びいただける器種です。

オートメニュー機能

焼き魚を自動でちょうどよい焼き加減に。忙しい朝に大助かりです。



コンロ30分消火あんしんモード

ボタンをひと押しするだけで通常消し忘れ消火120分のところ30分で自動消火。他事をしている時のついうっかりの消し忘れもフォローします。



グリル点火お知らせ機能

グリル点火時と点火から5分おきにピピッとなり、グリルを使用していることをお知らせします。

ロングスカート構造

テーブルとのすき間がわずか約8mmの全周ロングスカート構造で、異物などの侵入を減らします。取っ手付きだから、本体も持ち上げやすくなりました。



操作パネル

※右強火力の場合



左側

- あんしんモード(コンロ30分消火)
- 煮込み機能
- 自動炊飯機能
- 湯沸し機能



右側

- コンロ調理タイマー(1~99分)
- グリル調理タイマー(1~15分)
- オートメニュー機能(焼魚)
- 温度キープ機能(160~200°C)
- 高温炒め機能

オプション



◎お料理を楽しくするオプションがあります。詳しくは P41~42 をご覧ください。

日本製

ajiwaza

あじわざ

プラチナカラートップ
水なし片面焼グリル
標準サイズ59cmタイプ



幅592×奥行461×高さ180mm
クリスタルブラウン
×
メタリックブラウン

PA-S46BMA-R (右強火力) [961551]
PA-S46BMA-L (左強火力) [961550]

希望小売価格 **64,790**円 (税抜 **58,900**円)

オトリカエ POINT

ブラウンカラーの天板はラメ入りで華やか。煮込み機能など、コンロ機能が充実しています。

日本製

水なし片面焼グリル

ホーロートップ
水なし片面焼グリル
標準サイズ59cmタイプ



幅592×奥行461×高さ180mm
ニュートラルグレー
×
グラファイトブラック

PA-S46B-R (右強火力) [961553]
PA-S46B-L (左強火力) [961552]

希望小売価格 **57,200**円 (税抜 **52,000**円)

オトリカエ POINT

スタンダードで使いやすいタイプ。コンロ30分消火あんしんモードで、うっかりをフォローします。

PLATINUM COLORTOP
フラットトップ
すっきりクリーンゴトク
あんしんモード

主な製品機能

詳しくは P11~14 をご覧ください。

コンロ	温度キープ機能※1 コンロ調理タイマー 自動炊飯機能 湯沸し機能 煮込み機能 あんしんモード カスタマイズ機能	グリル	水なし片面焼グリル グリル調理タイマー ラ・クックグランオート オートメニュー機能 ワイドグリル	お手入れ	プラチナカラートップ フラット構造 すっきりクリーンゴトク グリルサイドカバー
-----	---	-----	--	------	--

※1温度キープ機能(180℃のみ)

◎品番末尾の(-R/L)は、強火力バーナーが右側(R)/左側(L)を表しており、いずれかをお選びいただける器種です。

グリル点火お知らせ機能

グリル点火時にピピッお知らせ。ボタンの押しまちがいを軽減します。

煮込み機能

火力調節つまみが最弱位置で煮込み機能が作動すると、通常の弱火よりもさらに弱火になる“極とろ火”状態になります。また、消費エネルギーが抑えられ、省エネにもなります。



操作パネル部拡大図

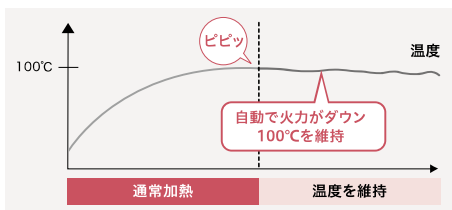

揚げもの機能

鍋底の温度が180℃になったら電子音でお知らせし、火力を自動で弱火にします。食材を入れて温度が下がっても180℃になるように自動で火力調節するので、からあげなども簡単においしくつくれます。



操作パネル部拡大図

オプション



片面焼きグリルプレート

詳しくは P41 をご覧ください。

◎お料理を楽しむオプションがあります。詳しくは P41・42 をご覧ください。



幅592×奥行461×高さ180mm ナチュラルホワイト(アイボリー調ホワイト)

PA-S46H-R (右強火力) [961555]
PA-S46H-L (左強火力) [961554]

希望小売価格 **57,200**円 (税抜 **52,000**円)

フラットトップ
すっきりクリーンゴトク
あんしんモード

主な製品機能

詳しくは P11~14 をご覧ください。

コンロ	温度キープ機能 コンロ調理タイマー 自動炊飯機能 湯沸し機能 煮込み機能 あんしんモード カスタマイズ機能	グリル	水なし片面焼グリル グリル調理タイマー ラ・クックグランオート オートメニュー機能 ワイドグリル	お手入れ	ホーロートップ フラット構造 すっきりクリーンゴトク グリルサイドカバー
-----	---	-----	--	------	---

◎品番末尾の(-R/L)は、強火力バーナーが右側(R)/左側(L)を表しており、いずれかをお選びいただける器種です。

水なし片面焼きグリル

グリル受け皿に水を入れる必要がないので、汚れた水がこぼれる心配がなくお掃除も簡単です。



グリル点火お知らせ機能

グリル点火時にピピッお知らせ。ボタンの押しまちがいを軽減します。

オプション



片面焼きグリルプレート

詳しくは P41 をご覧ください。

◎お料理を楽しむオプションがあります。詳しくは P41・42 をご覧ください。

取り替え特集

コンロを知る

ビルトインコンロ

テーブルコンロ
ajiwaza 水なし片面焼グリル
every clean top

炊飯器

資料集

ホーロートップ

水なし片面焼グリル

コンパクトサイズ56cmタイプ

コンパクト^{CM}



幅560×奥行447×高さ180mm ニュートラルグレー

PA-S76B-R (右強火力) [961602]

PA-S76B-L (左強火力) [961603]

希望小売価格 **46,970**円 (税抜 42,700円)

フラットトップ クリーンゴトク あんしんモード

オトリカエ POINT

ホーロートップでお求めやすい価格が魅力。さらにあんしんにも配慮しました。

主な製品機能

詳しくは P11~14 をご覧ください。

コンロ	温度キープ機能 コンロ調理タイマー 自動炊飯機能 溢沸し機能 煮込み機能	グリル	水なし片面焼グリル グリル調理タイマー ラ・クックグランオート オートメニュー機能 ワイドグリル	お手入れ	ホーロートップ フラット構造 すっきりクリーンゴトク グリルサイドカバー
	あんしんモード カスタマイズ機能				

※品番末尾の(-R/L)は、強火力バーナーが右側(R)/左側(L)を表しており、いずれかをお選びいただける器種です。

オプション



片面焼きグリルプレート

詳しくは P41 をご覧ください。

◎お料理を楽しむオプションがあります。詳しくは P41・42 をご覧ください。

“うっかりに優しい”
パロマの
あんしんモード

こんな場面、あれ？コンロの火消したかしら…？



コンロが**30分**でしっかり止まるからあんしん！

コンロ30分消火あんしんモード

ボタンをひと押すだけで通常消し忘れ消火120分のところ30分で自動消火。ついうっかりの消し忘れもフォローします。

通常 **120**分
カンタン設定 **30**分にワンタッチ



設定時



未設定時

日本製

日本製

グリルレスタイプ2口

標準サイズ59cmタイプ



幅592×奥行458×高さ180mm

※品番末尾の(-R/L)は、強火力バーナーが右側(R)/左側(L)を表しており、いずれかをお選びいただける器種です。

PA-211B-R (右強火力) [961557]

PA-211B-L (左強火力) [961556]

希望小売価格 **44,440**円 (税抜 40,400円)

フラットトップ
クリーンゴトク

主な製品機能

ホーロートップ
ニュートラルグレー
×
グラフィイトブラック

1口タイプ



●ステンレストップ
幅269×奥行272×高さ68mm

PA-E18S [960005]

希望小売価格

9,570円 (税抜 8,700円)

※1口タイプのコンロはSiセンサーコンロではありません。揚げもの調理には使用しないでください。

コンパクトサイズ56cmタイプ



幅560×奥行363×高さ87mm

※左強火力

PA-29B [952390]

希望小売価格 **41,910**円 (税抜 38,100円)

フラットトップ
クリーンゴトク

主な製品機能

ホーロートップ
ニュートラルグレー

ガス炊飯器



マイコン電子ジャー付

スタイリッシュなデザインと多彩な炊飯メニュー。

外観デザインには、キッチン映えるツートンカラーを採用しました。高級感とおいしさを表現した「プレミアムレッド×ブラック」、高級感と清潔感を表現した「プレミアムシルバー×アイボリー」の2種からお選びいただけます。



プレミアムレッド × ブラック
PR-M18TR[952557] (1.8ℓ・10合)
希望小売価格 **99,660円**(税抜 90,600円)

PR-M09TR[952555] (0.9ℓ・5.0合)
希望小売価格 **96,690円**(税抜 87,900円)

プレミアムシルバー × アイボリー
PR-M18TV[952558] (1.8ℓ・10合)
希望小売価格 **96,690円**(税抜 87,900円)

PR-M09TV[952556] (0.9ℓ・5.0合)
希望小売価格 **94,050円**(税抜 85,500円)

多彩な炊飯メニュー

白米をはじめ、炊込みごはんやおかゆ、玄米、ケーキなどの多彩な炊飯メニューを搭載しています。



メニュー	内容	炊飯時間の目安
白米炊飯	白米が炊けます	38分～48分
早炊き	「白米炊飯」よりも短時間で炊きあがります	25分～35分
炊込み	炊込みごはんが炊けます	40分～50分
おかゆ	おかゆが炊けます (目盛りに合わせて水加減してください)	45分～55分
玄米	玄米が炊けます (目盛りに合わせて水加減してください)	50分～60分
業界初* / ケーキ	スポンジケーキやブラウニーなどが焼けます	0分～80分 ※メニューによって変わります。

※炊飯時間は、むらし時間も含めた炊きあがりまでの時間です。
(ただし、おかゆ・ケーキはむらしがありません)
※炊飯時間は、気温・水温・米質・炊飯量・供給ガス圧により変化します。
※2020年4月発売

その他の機能も充実!

予約炊飯タイマー機能

炊きあがりの時間を予約できます。

自動保温機能

炊飯が完了すると自動で保温が始まります。

「涼厨®」タイプ

業務用炊飯器

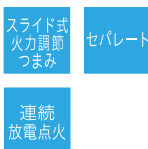

「涼厨®」炊飯器は、機器本体の間に空気層をつくり、「冷却する構造」によって、万が一ご使用中に胴体に触ってもヤケドの心配がありません。また、機器表面が熱くならないので焦げ付きにくく、清掃も簡単です。

表面温度が従来型の約**1/3**に低減しました。

従来機器と「涼厨®」の表面温度比較

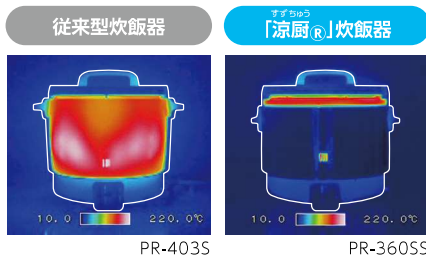

※写真はPR-360SS

PR-360SS[944985] (3.6ℓ・2升)
希望小売価格 **66,550円**(税抜 60,500円)

PR-360SSF[944986] (フッ素内釜) (3.6ℓ・2升)
希望小売価格 **79,970円**(税抜 72,700円)

電子ジャー付タイプ

業務用炊飯器



※写真はPR-4200S

AC100V
PR-4200S[934846] (フッ素内釜) (4.0ℓ・2.2升)
希望小売価格 **82,940円**(税抜 75,400円)

機能・仕様一覧

取り替え特集

コンロを知る

ビルトインコンロ

テーブルコンロ

炊飯器

資料集

機能・仕様一覧/基本機能・付属品

カタログ掲載商品 ラインアップ ※写真は代表器種です。	CREA(クレア)シリーズ CR P15				AVANCE(A) P25	FACEIS GRAND(フェイスグランド)シリーズ FA P17				
品番 希望小売価格(税込価格)	PD-963WT-U75 (GG,GH) PD-963WT-75GH 378,620円 372,570円	PD-963WT-U60 (GG,GH) PD-963WT-60GH 372,570円 366,300円	PD-963WT-U75CV 372,570円	PD-963WT-U60CV 366,300円	PD-293WST-60GQ 405,900円	PD-893WT-U75GH PD-893WS-U75 (GH,GP) PD-893WS-75GH 286,660円 274,340円	PD-893WT-U60GH PD-893WS-U60 (GH,GP) PD-893WS-60GH 280,500円 274,340円	PD-893WS-U75CV PD-893WS-U75SCK 280,500円	PD-893WS-U60CV PD-893WS-U60SCK 274,340円	
グリル排気口サイズ	357×47mm	357×47mm	560×71mm	357×47mm	357×47mm	330×47mm	560×71mm	560×71mm	560×71mm	
素材・カラー										
トッププレート素材 P12	クリアガラストップ		ハイパーガラスコートトップ		クリアガラストップ	クリアガラストップ		ハイパーガラスコートトップ		
トッププレートカラー	GG/グロスミラー GH/シャインシルバー		CV/ティアラシルバー		GG/ ノールディーブシルバー	GH/シャインシルバー GP/シルキーピンク		CV/ティアラシルバー CK/クリアパールブラック		
前面フェイスカラー	ステンレス(すっきりフェイス)				ステンレス (すっきりフェイス)	ステンレス(すっきりフェイス)				
お手入れ P12										
ひろびろ×すっきりトップ/ すっきりトップ/すっきりフレームトップ P12	963WT-U●/963WT●/ー	963WT-U●/963WT●/ー	●/ー/ー	●/ー/ー	●/ー/ー	●/75GH●/ー	●/60GH●/ー	●/ー/ー	●/ー/ー	
ヒートカットトップ P12	●	●	●	●	(ファン内蔵式)	●	●	●	●	
高効率パナ ー	ツインシールド構造 P12	(両コンロ強火力)	(両コンロ強火力)	(両コンロ強火力)	(両コンロ強火力)	(両コンロ強火力)	(両コンロ強火力)	(両コンロ強火力)	(両コンロ強火力)	
	フラット構造 P12	ー	ー	ー	ー	ー	ー	ー	ー	
らくグリル	●	●	●	●	●	●	●	●	●	
安全・安心 P11										
調理油過熱防止装置/ 立消え安全装置	●/●	●/●	●/●	●/●	●/●	●/●	●/●	●/●	●/●	
コンロ・グリル消し忘れ消火機能	(コンロ120分,グリル15分)	(コンロ120分,グリル15分)	(コンロ120分,グリル15分)	(コンロ120分,グリル15分)	(コンロ120分,グリル15分)	(コンロ120分,グリル15分)	(コンロ120分,グリル15分)	(コンロ120分,グリル15分)	(コンロ120分,グリル15分)	
ロック	●	●	●	●	●	●	●	●	●	
コンロ30分消火あんしんモード P11	●	●	●	●	●	●	●	●	●	
カスタマイズ機能*1 P11	●	●	●	●	●	●	●	●	●	
フレームトラップ/ グリル過熱防止機能 P11	●/●	●/●	●/●	●/●	●/●	●/●	●/●	●/●	●/●	
低荷重温度センサー	ー	ー	ー	ー	ー	●	●	●	●	
点火確認(コンロ/グリル)	LED/LED	LED/LED	LED/LED	LED/LED	LED/LED	LED/LED	LED/LED	LED/LED	LED/LED	
レンジフード連動機能/ 自動風量調整機能(出荷時OFF)	●/ー	●/ー	●/ー	●/ー	●/ー	●/●	●/●	●/●	●/●	
鍋なし検知機能	●	●	●	●	●	ー	ー	ー	ー	
スムーズライドレール式グリル (クローズアシスト付)	●	●	●	●	●	●	●	●	●	
ヒートカットグリル扉	●	●	●	●	●	ー	ー	ー	ー	
感震停止機能	●	●	●	●	●	●	●	●	●	
調理機能 コンロ P13 グリル P14										
コンロ	早切れ防止機能 (異常過熱防止機能) P11	全バーナー	全バーナー	全バーナー	全バーナー	全バーナー	全バーナー	全バーナー	全バーナー	
	(あぶり)高温炒め機能 P11	(あぶり)左右コンロ	(あぶり)左右コンロ	(あぶり)左右コンロ	(あぶり)左右コンロ	(あぶり)左右コンロ	左右コンロ	左右コンロ	左右コンロ	
	コンロ調理タイマー P13	1~120分 (左右1~120分,後1~99分)	1~120分 (左右1~120分,後1~99分)	1~120分 (左右1~120分,後1~99分)	1~120分 (左右1~120分,後1~99分)	1~120分 (左右同時可)	1~120分 (左右1~120分,後1~99分)	1~120分 (左右1~120分,後1~99分)	1~120分 (左右1~120分,後1~99分)	1~120分 (左右1~120分,後1~99分)
	温度キープ機能 P13	130~220℃(10段階) 左右コンロ	130~220℃(10段階) 左右コンロ	130~220℃(10段階) 左右コンロ	130~220℃(10段階) 左右コンロ	160~200℃(5段階) 左右コンロ	130~220℃(10段階) 左右コンロ	130~220℃(10段階) 左右コンロ	130~220℃(10段階) 左右コンロ	130~220℃(10段階) 左右コンロ
	炊込み/炊飯/おかゆ	●/●/● (後コンロ)	●/●/● (後コンロ)	●/●/● (後コンロ)	●/●/● (後コンロ)	ー/●/ー (左右コンロ)	●/●/● (後コンロ)	●/●/● (後コンロ)	●/●/● (後コンロ)	●/●/● (後コンロ)
	湯沸し機能 P13	左右コンロ	左右コンロ	左右コンロ	左右コンロ	左右コンロ	左右コンロ	左右コンロ	左右コンロ	左右コンロ
	煮込み機能 P13	左右コンロ	左右コンロ	左右コンロ	左右コンロ	左右コンロ	左右コンロ	左右コンロ	左右コンロ	左右コンロ
グリル	グリルタイプ	水なし両面焼	水なし両面焼	水なし両面焼	水なし両面焼	水なし両面焼	水なし両面焼	水なし両面焼	水なし両面焼	
	ラックグラン対応/ ラックグランボット対応 P8・9	●/●	●/●	●/●	●/●	●/●	●/●	●/●	●/●	
	オートメニュー機能 P14	●	●	●	●	●	●	●	●	
	ラックグランオートメニュー機能	(魚,肉,ケーキ,あたため,トースト)	(魚,肉,ケーキ,あたため,トースト)	(魚,肉,ケーキ,あたため,トースト)	(魚,肉,ケーキ,あたため,トースト)	(魚,肉,ケーキ,あたため,トースト)	(魚,肉,ケーキ,あたため,トースト)	(魚,肉,ケーキ,あたため,トースト)	(魚,肉,ケーキ,あたため,トースト)	
	コーティング焼き網/コーティング受皿	フッ素/クリアコート	フッ素/クリアコート	フッ素/クリアコート	フッ素/クリアコート	フッ素/クリアコート	フッ素/クリアコート	フッ素/クリアコート	フッ素/クリアコート	
グリル調理タイマー P14	1~15分	1~15分	1~15分	1~15分	1~15分	1~15分	1~15分	1~15分	1~15分	
グリルサイドカバー (着脱式)	●	●	●	●	●	●	●	●	●	
その他										
グリル排気口周囲カバー P12	ー	ー	●	ー	ー	● (75GHのみ)	● (60GHのみ)	ー	ー	
付属										
ラックグラン P41	●	●	●	●	●	●	●	●	●	
取り出しフォーク P42	ー	ー	ー	ー	ー	ー	ー	ー	ー	

*1 カスタマイズ機能…コンロ消し忘れ消火時間の変更などお好みに合わせて各種の設定変更ができます。(器種により設定変更できる内容が異なります)

Brillio(ブリリオ)シリーズ BR P24		Sisto(SI) P27		WITHNA(WI) P24		repla(R) P26		スタンダードタイプシリーズ ST P27・28			コンパクトキッチン/ミニキッチンシリーズ P29							
								ホーロートップ			2口タイプ		1口タイプ					
PD-743WS-75/60 (CV,CD,CK) 202,620円 196,460円	PD-743WS-75/60GH 210,100円 203,830円	PD-200WS-60CV 164,450円	PD-200WS-60CK	PD-829WS-U75GH PD-829WS-U75GH PD-829WS-60GH PD-829WS-75/60GZ 239,250円 232,980円	PD-829WS-U75GH PD-509WS-75CK PD-509WS-60CV PD-509WS-60CK 179,850円 173,470円	PD-509WS-75CV PD-509WS-75CK PD-509WS-60CV PD-509WS-60CK 137,500円	PD-509WS-75CV PD-509WS-75CK PD-509WS-60CV PD-509WS-60CK 111,540円	PD-N36WS 137,500円	PD-N36AS 111,540円	PD-N36S 96,030円 PD-N36 92,180円	PD-N202BG PD-N202HG オープン価格	PD-N202B PD-N202H オープン価格	PKD-230B PKD-230H オープン価格	PD-100H PD-100H-B オープン価格				
560×71mm	560×71mm	560×71mm	560×71mm	330×47mm(75GH) 560×71mm(60GH, CV, GZ)	560×71mm	560×71mm	560×71mm	560×71mm	560×71mm	560×71mm	300×29.8mm	-	-	-	-	-	-	-
ハイパーガラス コートトップ		クリアガラス トップ		ハイパーガラス コートトップ		GH,GZ/クリアガラス CV/H/ハイパーガラス コートトップ		ハイパーガラス コートトップ			ホーロートップ			ホーロートップ				
CV/ティアラシルバー OD/クリアパールブラック CK/クリアパールブラック	GH/シャインシルバー GZ/マッティーブラック	CV/ティアラシルバー CK/クリアパールブラック	GH/シャインシルバー GZ/マッティーブラック	GH/シャインシルバー CV/ティアラシルバー GZ/マッティーブラック	GH/シャインシルバー CV/ティアラシルバー GZ/マッティーブラック	CV/ティアラシルバー CK/クリアパールブラック	CV/ティアラシルバー CK/クリアパールブラック	ニュートラルグレー			BG/ニュートラルグレー HG/ナチュラルホワイト	B/ニュートラルグレー H/ナチュラルホワイト	B/ブラックプラチナ H/ナチュラルホワイト	ナチュラルホワイト				
WS/メタリックシャインシルバー W/グラファイトブラック				WS/ジュエルヘアライン W/グラファイトブラック	プレミアムシルバー			シルバー	シルバー	36S/シルバー 36P/ブラック	ブラック	-	-	-	-	-	-	-
-/-/●	-/●/-	-/-/●	-/-/●	829WS-V●/ 829WS●/●	-/-/●	-/-/-	-/-/-	-/-/-	-/-/-	-/-/-	-/-/-	-/-/-	-/-/-	-/-/-	-/-/-	-/-/-	-/-/-	-/-/-
●	-	●	●	● (ハイパーガラスコートのみ)	●	-	-	-	-	-	-	-	-	-	-	-	-	-
● (両コンロ強火力)	● (両コンロ強火力)	● (両コンロ強火力)	● (両コンロ強火力)	● (両コンロ強火力)	● (両コンロ強火力)	-	-	-	-	-	-	-	●	-	-	-	-	-
-	-	-	-	-	-	● (両コンロ強火力)	● (両コンロ強火力)	● (両コンロ強火力)	●	●	●	●	●	-	-	-	-	●
-	-	-	-	●	-	-	-	-	-	-	-	-	-	-	-	-	-	-
●/●	●/●	●/●	●/●	●/●	●/●	●/●	●/●	●/●	●/●	●/●	●/●	●/●	●/●	●/●	●/●	●/●	●/●	●/●
● (コンロ120分, グリル15分)	● (コンロ120分, グリル15分)	● (コンロ120分, グリル15分)	● (コンロ120分, グリル15分)	● (コンロ120分, グリル15分)	● (コンロ120分, グリル15分)	● (コンロ120分, グリル15分)	● (コンロ120分, グリル15分)	● (コンロ120分, グリル22分)	● (コンロ120分, グリル22分)	● (コンロ120分, グリル22分)	● (コンロ120分, グリル22分)	● (コンロ120分)	● (コンロ120分)	● (コンロ120分)	● (コンロ120分)	● (コンロ120分)	● (コンロ120分)	● (コンロ120分)
●	●	●	●	●	●	●	●	●	●	●	●	●	●	●	●	●	●	●
●	●	●	●	●	●	●	●	●	●	●	●	●	●	●	●	●	●	●
●	●	●	●	●	●	●	●	●	●	●	●	●	●	●	●	●	●	●
●	●	●	●	●	●	●	●	●	●	●	●	●	●	●	●	●	●	●
LED/LED	LED/LED	カラーサイン/ カラーサイン	LED/LED	カラーサイン/ カラーサイン	カラーサイン/ カラーサイン	カラーサイン/ カラーサイン	カラーサイン/ カラーサイン	カラーサイン/ カラーサイン	カラーサイン/ カラーサイン	カラーサイン/ カラーサイン	-	-	-	-	-	-	-	-
●/●	●/●	-	●/●	-	-	-	-	-	-	-	-	-	-	-	-	-	-	-
-	-	-	●	-	-	-	-	-	-	-	-	-	-	-	-	-	-	-
-	-	-	-	-	-	-	-	-	-	-	-	-	-	-	-	-	-	-
●	●	-	●	-	-	-	-	-	-	-	-	-	-	-	-	-	-	-
左右コンロ	左右コンロ	左右コンロ	全バーナー	左右コンロ	左右コンロ	左右コンロ	左右コンロ	左右コンロ	左右コンロ	左右コンロ	強火力バーナー	強火力バーナー	強火力バーナー	強火力バーナー	強火力バーナー	標準火力バーナー	標準火力バーナー	標準火力バーナー
左右コンロ	左右コンロ	右コンロ	左右コンロ	右コンロ	右コンロ	右コンロ	右コンロ	右コンロ	右コンロ	右コンロ	強火力バーナー	強火力バーナー	強火力バーナー	強火力バーナー	強火力バーナー	標準火力バーナー	標準火力バーナー	標準火力バーナー
1~99分	1~99分	1~99分 (2口選択式)	1~120分 (左右1~120分, 後1~99分)	1~99分 (3口選択式)	1~99分 (3口選択式)	1~99分 (3口選択式)	1~99分 (3口選択式)	1~99分 (3口選択式)	1~99分 (3口選択式)	1~99分 (3口選択式)	-	-	-	-	-	-	-	-
130~220℃(10段階) 左右コンロ	130~220℃(10段階) 左右コンロ	160~200℃(5段階)右コンロ 180℃左コンロ	130~220℃(10段階) 左右コンロ	160~200℃(5段階)右コンロ 180℃左コンロ	160~200℃(5段階)右コンロ 180℃左コンロ	160~200℃(5段階)右コンロ 180℃左コンロ	160~200℃(5段階)右コンロ 180℃左コンロ	160~200℃(5段階)右コンロ 180℃左コンロ	160~200℃(5段階)右コンロ 180℃左コンロ	160~200℃(5段階)右コンロ 180℃左コンロ	-	-	-	-	-	-	-	-
-/●/● (後コンロ)	-/●/● (後コンロ)	-/●/● (後コンロ)	●/●/● (後コンロ)	-/●/● (左コンロ)	-/●/● (左コンロ)	-/●/● (左コンロ)	-/●/● (左コンロ)	-/●/● (左コンロ)	-/●/● (左コンロ)	-/●/● (左コンロ)	-	-	-	-	-	-	-	-
左右コンロ	左右コンロ	左右コンロ	左右コンロ	左右コンロ	左右コンロ	左右コンロ	左右コンロ	左右コンロ	左右コンロ	左右コンロ	-	-	-	-	-	-	-	-
左右コンロ	左右コンロ	左コンロ	左右コンロ	左コンロ	左コンロ	左コンロ	左コンロ	左コンロ	左コンロ	左コンロ	-	-	-	-	-	-	-	-
水なし両面焼	水なし両面焼	水なし両面焼	水なし両面焼	水なし両面焼	水なし両面焼	水なし両面焼	水なし両面焼	水なし片面焼	水なし片面焼	水なし片面焼	水なし片面焼	水なし片面焼	水なし片面焼	水なし片面焼	水なし片面焼	水なし片面焼	水なし片面焼	水なし片面焼
●/-	●/-	●/-	●/●	●/-	●/-	●/-	●/-	-	-	-	-	-	-	-	-	-	-	-
●	●	-	●	-	-	-	-	-	-	-	-	-	-	-	-	-	-	-
● (魚, あたため, トースト)	● (魚, あたため, トースト)	-	● (魚, あたため, トースト)	-	-	-	-	-	-	-	-	-	-	-	-	-	-	-
メッキ/ー	メッキ/ー	メッキ/ー	フッ素/クリアコート	メッキ/ー	メッキ/ー	メッキ/ー	メッキ/ー	メッキ/ー	メッキ/ー	メッキ/ー	メッキ/ー	メッキ/ー	メッキ/ー	メッキ/ー	メッキ/ー	メッキ/ー	メッキ/ー	メッキ/ー
1~15分	1~15分	1~15分	1~15分	1~15分	1~15分	1~15分	1~15分	1~15分	1~15分	1~22分	-	-	-	-	-	-	-	-
- (別売)	- (別売)	- (別売)	●	- (別売)	- (別売)	- (別売)	- (別売)	- (別売)	- (別売)	- (別売)	-	-	-	-	-	-	-	-
●	●	●	● (U75GHはすきまレス)	●	-	-	-	-	-	-	-	-	-	-	-	-	-	-
●	●	-	-	-	-	-	-	-	-	-	-	-	-	-	-	-	-	-
●	●	●	-	●	●	●	●	●	●	●	●	●	●	●	●	●	●	●

機能・仕様一覧

取り替え特集

コンロを知る

ビルトインコンロ

テーブルコンロ

炊飯器

資料集

機能・仕様一覧/基本機能・付属品

カタログ掲載商品ラインアップ ※写真は代表機種です。		GRAND CHEFプレミアム GC P43	GRAND CHEF GC P43	S-series S P44	every chef GC P45
品番		PA-A98WCR-R/L PA-A98WCJ-R/L	PA-A97WCH-R/L	PA-A65WCK-R/L	PA-380WA-R/L PA-380WHA-R/L
希望小売価格		125,730円(税抜 114,300円)	115,390円(税抜 104,900円)	110,110円(税抜 100,100円)	86,350円(税抜 78,500円)
仕様					
外形寸法(mm) 上図=正面図 下図=側面図					
グリル庫内寸法(幅×奥行×高さ mm)		252×311×62	252×311×62	252×311×62	252×311×62
本体質量(kg)		18.0	18.0	18.0	14.5
トッププレート素材	P12	ハイパーガラスコートトップ	ハイパーガラスコートトップ	ハイパーガラスコートトップ	プラチナカーラトップ
電源		DC3.0V(乾電池単1×2)	DC3.0V(乾電池単1×2)	DC3.0V(乾電池単1×2)	DC3.0V(乾電池単1×2)
お手入れ・調理サポート P11~14					
コンロ	すっきりトップ/フラットトップ	●/—	●/—	●/—	—/●
	ツインシールド構造/フラット構造 P12	●/—	●/—	●/—	—/●
	早切れ防止機能 (異常過熱防止機能) P11	●	●	●	●
	高温炒め機能 P11	●	●	●	●
	コンロ調理タイマー P13	1~99分(左右選択式)	1~99分(左右選択式)	1~99分(左右選択式)	1~99分(左右選択式)
	温度キープ機能 P13	140~200℃(強火力側)	140~200℃(強火力側)	140~200℃(強火力側)	160~200℃(強火力側)
	自動炊飯/湯沸し機能 P13	●(標準火力側)/●(強火力側)	●(標準火力側)/●(強火力側)	●(標準火力側)/●(強火力側)	●(標準火力側)/●(標準火力側)
グリル	煮込み機能 P13	●(標準火力側)	●(標準火力側)	●(標準火力側)	●(標準火力側)
	グリルタイプ	水なし両面焼	水なし両面焼	水なし両面焼	水なし両面焼
	遠赤外線グリル	●	●	●	●
	らくグリル	●	●	—	—
	ワイドグリル (ラックグラン対応) P14	●	●	●	●
	オートメニュー機能 P14	●(+ラックグランオート)*4	●(+ラックグランオート)*4	●(+ラックグランオート)*4	●*5
	コーティング焼き網/ コーティング受皿	フッ素/クリアコート	フッ素/クリアコート	メッキ/—	メッキ/—
グリル調理タイマー P14	1~15分	1~15分	1~15分	1~15分	
安全・安心 P11					
調理油過熱防止装置(全口)/ 立消え安全装置/焦げつき消火機能		●/●/●	●/●/●	●/●/●	●/●/●
コンロ・グリル消し忘れ消火機能		●(コンロ120分/グリル15分)	●(コンロ120分/グリル15分)	●(コンロ120分/グリル15分)	●(コンロ120分/グリル15分)
ロック		●	●	●	●
コンロ30分消火あんしんモード P11		●	●	●	●
カスタマイズ機能*1 P11		●	●	●	●
フレームトラップ/ グリル過熱防止機能 P11		●/●	●/●	●/●	●/●
点火確認(コンロ/グリル)		LED/LED	LED/LED	LED/LED	LED/LED
中火点火		強火力・標準バーナー側	強火力・標準バーナー側	強火力・標準バーナー側	強火力・標準バーナー側
低荷重温度センサー		●	●	●	●
ロングスカート構造*2		●	●	●	●
グリル点火お知らせ機能		●(グリル点火時)	●(グリル点火時)	●(グリル点火時)	●(グリル点火時)
省エネ					
ガス消費量 (kW)	全点火時 13A/LPG	8.60/8.50	8.60/8.50	8.60/8.50	8.60/8.50
	強火力 13A/LPG	4.20/4.20	4.20/4.20	4.20/4.20	4.20/4.20
	標準 13A/LPG	2.95/2.95	2.95/2.95	2.95/2.95	2.95/2.95
	グリル部 13A/LPG	2.02/2.02	2.02/2.02	2.02/2.02	2.02/2.02
熱効率	06年基準達成率*3 13A/LPG	100%/100%	100%/100%	100%/100%	100%/100%
	エネルギー消費効率 13A/LPG	56.3%/56.3%	56.3%/56.3%	56.3%/56.3%	56.3%/56.3%
	強火力 13A/LPG	56.3%/56.3%	56.3%/56.3%	56.3%/56.3%	56.3%/56.3%
	熱効率 標準 13A/LPG	56.3%/56.3%	56.3%/56.3%	56.3%/56.3%	56.3%/56.3%
	区分名	C	C	C	C
	08年基準達成率*3 13A/LPG	106%/106%	106%/106%	106%/106%	106%/106%
グリル部	エネルギー消費効率 13A/LPG	210Wh/210Wh	210Wh/210Wh	210Wh/210Wh	210Wh/210Wh
	区分名	L	L	L	L
	付属				
ラックグラン P41		●(同梱)	●(別売)	●(別売)	●(別売)
取り出しフォーク P42		—	—	●	●
グリルサイドカバー P42		●(同梱)	●(同梱)	●(別売)	—

*1 カスタマイズ機能…各コンロ毎消し忘れ消火時間(約10分~約90分・約120分)、湯沸し機能(保温5分ありなし、沸騰検知のタイミング変更)、炊飯の炊き加減変更などの変更がお好みのできる機能。
*2 全周テーブルとのすき間が8mmで異物などの侵入を減らします。

	ajiwaza A P46	水なし片面焼グリル PA P46	コンパクト CM P47	グリルレスタイプ2口 P47		グリルレスタイプ1口 P47
	PA-S46BMA-R/L	PA-S46B-R/L PA-S46H-R/L	PA-S76B-R/L	PA-211B-R/L	PA-29B	PA-E18S
	64,790円(税抜 58,900円)	57,200円(税抜 52,000円)	46,970円(税抜 42,700円)	44,440円(税抜 40,400円)	41,910円(税抜 38,100円)	9,570円(税抜 8,700円)
	209×317×上段61/下段76	209×317×上段61/下段76	209×317×上段61/下段76	-	-	-
	9.5	9.5	9.1	6.6	5.3	1.5
	ブラチナカラトップ	ホーロートップ	ホーロートップ	ホーロートップ	ホーロートップ	ステンレストップ
	DC3.0V(乾電池単1×2)	DC3.0V(乾電池単1×2)	DC3.0V(乾電池単1×2)	DC3.0V(乾電池単1×2)	DC3.0V(乾電池単2×2)	-
	-/●	-/●	-/●	-/●	-/●	-
	-/●	-/●	-/●	-/●	-/●	-
	●	●	●	●	●	-
	●	●	●	●	-	-
	-	-	-	-	-	-
	180°C(標準火力側)	-	-	-	-	-
	-	-	-	-	-	-
	●(標準火力側)	-	-	-	-	-
	水なし片面焼	水なし片面焼	水なし片面焼	-	-	-
	-	-	-	-	-	-
	-	-	-	-	-	-
	-	-	-	-	-	-
	-	-	-	-	-	-
	メッキ/ー	メッキ/ー	メッキ/ー	-	-	-
	-	-	-	-	-	-
	●/●/●	●/●/●	●/●/●	●/●/●	●/●/●	-/●/-
	●(コンロ120分/グリル22分)	●(コンロ120分/グリル22分)	●(コンロ120分/グリル22分)	●(コンロ120分)	●(コンロ120分)	-
	●	●	押し回しスパーク点火	●	押し回しスパーク点火	-
	●	●	●	-	-	-
	-	-	-	(さらに安心モード)	-	-
	●/●	●/●	●/●	-	-	-
	カラーサイン/カラーサイン	カラーサイン/カラーサイン	-	カラーサイン/ー	-	-
	強火力バーナー側	強火力バーナー側	-	強火力バーナー側	-	-
	●	●	●	●	-	-
	-	-	-	-	-	-
	●(グリル点火時と5分おき)	●(グリル点火時と5分おき)	●(グリル点火時と5分おき)	-	-	-
	8.10/8.10	8.10/8.10	8.10/8.10	6.80/6.80	5.80/5.75	3.50/2.95
	4.20/4.20	4.20/4.20	4.20/4.20	4.20/4.20	3.50/3.50	3.50/2.95
	2.95/2.95	2.95/2.95	2.95/2.95	2.95/2.95	2.50/2.50	-
	1.30/1.30	1.30/1.30	1.30/1.30	-	-	-
	●100%/100%	●100%/100%	●100%/100%	●110%/110%	●102%/102%	●100%/100%
	56.3%/56.3%	56.3%/56.3%	56.3%/56.3%	56.3%/56.3%	52.2%/52.2%	51.2%/51.2%
	56.3%/56.3%	56.3%/56.3%	56.3%/56.3%	56.3%/56.3%	53.0%/53.0%	-
	56.3%/56.3%	56.3%/56.3%	56.3%/56.3%	56.3%/56.3%	51.0%/51.0%	-
	C	C	C	A	A	A
	●100%/100%	●100%/100%	●100%/100%	-	-	-
	192Wh/192Wh	192Wh/192Wh	192Wh/192Wh	-	-	-
	J	J	J	-	-	-
	-	-	-	-	-	-
	-	-	-	-	-	-
	-	-	-	-	-	-

※3 「06年基準達成率」…コンロ部目標年度2006年度省エネルギー基準達成率 「08年基準達成率」…グリル部目標年度2008年度省エネルギー基準達成率 © 製造ガス種は全商品LP 12・13A
 ※4 ラック・フック・プランオートは魚焼き調理のみに対応しています。 ※5 焼き網での魚焼き調理のみ、焼き加減調整のみ。

ガスコンロをいつまでもキレイに使うための 毎日のカンタンお手入れガイド。

毎日のこまめなお手入れがお掃除のコツ

ガスコンロは、毎日の食器を洗うタイミングと一緒に掃除をすることが大切です。ガスコンロの汚れのほとんどは「油汚れ」「こげ汚れ」。調理中に油は「オイルミスト」と呼ばれる油を含んだ蒸気となり、キッチン中に付着します。付着した油は、時間とともに変化し、落としづらくなってしまいます。汚れがカチカチになる前のこまめなお手入れで清潔に使いましょう。

油汚れの変化

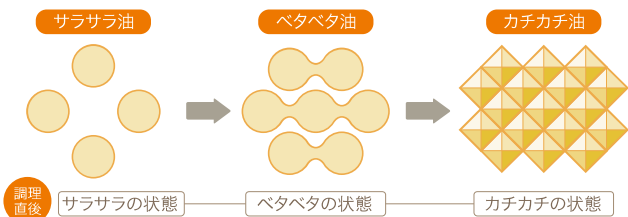

お手入れの際には

イラストはイメージです

調理後のコンロは、しばらく熱くなっています。コンロのお手入れをする前に、まずガス栓を閉め、機器が冷えてから行ってください(機器が冷めるまで時間がかかります)。

- 必ず手袋をしてからお手入れを行いましょう。
- スポンジを使う場合は、スポンジの素材(かたさ)によっては強くこすると、表面に傷がつかうので注意してください。
- お手入れの後には、乾いた布で水気や洗剤をしっかりと拭き取りましょう。

お手入れに適している道具と使用する洗剤

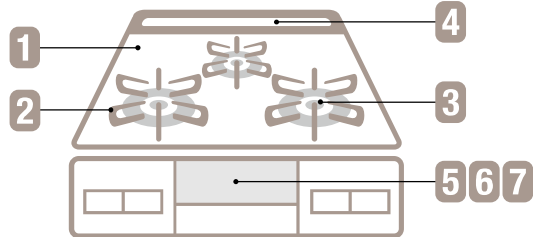

1 トッププレート

その日のうちに「サッと拭く」のがコツ



その日のうちにスポンジの柔らかい面やふきんに水を含ませて汚れを拭き取ります。その後、固く絞ったふきんなどで水拭きをすればスッキリきれいになります。

2 ゴトク

ときどき取り外してこまめにお手入れ



ゴトクを取り外して、台所用中性洗剤をつけたスポンジの柔らかい面で洗います。固く絞った布でしっかり水拭きをしてから、もとの場所に取り付けます。

※ステンレsgトクのお手入れにはP40のステンレス用クリーナーをご使用ください。

3 バーナーキャップ

安全に使うために定期的にお手入れ

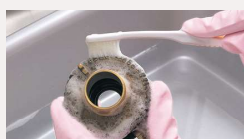

炎がふぞろいになったときは、バーナーキャップを取り外し、使い古した歯ブラシなどで、穴や溝の目詰まりを取り除きます。

- ※目詰まりをすると点火不良や不完全燃焼の原因となります。
- ※水洗い後は、しっかりと乾かしてください。
- ※お手入れの後には浮き・傾きのないようにしっかりとセットしてください。不完全燃焼等の原因になります。

4 グリル排気口カバー

簡単に取り外せるのでお手入れもラク



台所用中性洗剤をつけたスポンジの柔らかい面で洗い、水気を拭き取ります。汚れがひどい場合は一度熱めのお湯に浸して置き、その後、同様に洗います。

※グリル排気口カバーを外した際には、機器内部に落ちた野菜くずなどを取り除いてください。

5 グリル部(受け皿・焼き網)

「使ったらすぐ」のお手入れがおすすめ



グリル取手のツメを押し下げたまま、取手を内側に倒して外します。受け皿は、台所用中性洗剤をつけたスポンジの柔らかい面で水洗いし、水気を拭き取ります。

- ※グリル扉は取り外してお手入れすることもできます。(構造は器種により異なります)
- ※グリル受け皿・焼き網は熱いまま急いで水で冷やさないでください。変形するおそれがあります。



6 グリル庫内

2回に一度はグリルの中もお手入れ

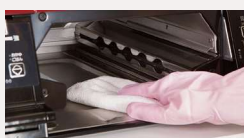

スポンジの柔らかい面やふきんなどに、水で薄めた台所用中性洗剤をつけて汚れを拭き取ります。

7 グリル前面パネル・扉

すっきりクリアな前面パネルに



スポンジの柔らかい面かふきんなどに、水で薄めた台所用中性洗剤をつけて、汚れを拭き取ります。

※写真はテーブルコンロPA-A103シリーズを使用しております。※構造は器種により異なります。

さらに詳しい! / 【しっかりお手入れ】の方法はWEBにて公開中!

らくらびかびか

検索

ガスコンロを安全・安心にお使いいただくために。

ガスコンロを使用するときに気をつけていただきたいことや、つい“うっかり”してしまいがちなことをまとめました。

ガスコンロは、設計上の標準使用期間を10年と算定しておりますので、製造年から10年を目安に、点検またはお取り替えをおすすめします。

揚げものの調理中は、目を離さないようにしましょう。

キッチンを離れるときは、必ず消火を!

急な来客や電話などでキッチンを離れるときは、コンロやグリルの火を消すようにお願いします。調理中は、その場を離れないようにしてください。特に天ぷら油は短時間で燃え上がり火災にいたるおそれがあります。

揚げものの調理は必ずセンサー側で!

調理油過熱防止装置(センサー)のついているコンロをお使いの場合、揚げものは必ずセンサー側でご使用ください。(Siセンサーコンロの場合は全てのバーナーにセンサーがついています)センサーが鍋底の温度を直接検知して、油の温度をチェックしています。また、センサーが正常に作動するために、鍋底の付着物(汚れなど)はきれいに取り除いてください。

◎センサーを絶対に取り外さないでください。
火災などの原因となり、大変危険です。



コンロの周りやグリルの排気口の上にモノを置かないようにしましょう。

つい、ちょっと置いてしまいがちな危険なモノにご注意!

ペットボトルや調理油などをコンロの周りに置くと火災の原因になります。また、スプレー缶やカセットコンロ用ボンベなどは、熱で缶内の圧が上がり、爆発するおそれがありますので、特にご注意ください。また、グリルの排気口もふさがないようにご注意ください。

コンロの下には燃えやすいものを敷かないように!

コンロの下に新聞紙やビニールシートなどの燃えやすいものを敷いたり、電源コードやガス管などを通すことは、火災の原因となります。また、コンロの下に落ちた油や食材などは、早めに取り除くなどのお手入れをお願いいたします。



吹きこぼれなどは、素早く拭き取りましょう。

吹きこぼれなどは、濡れているうちに!

吹きこぼれなどがありましたら、濡れているうちに拭き取ってください。その際は、やけどなどに十分ご注意ください。お手入れに使用された洗剤などは、残らないようによく拭き取ってください。

コンロ内部に洗剤など入らないように!

天板などをお手入れされる時は、内部に洗剤や水などが入らないようご注意ください。内部に洗剤や水などが入ると内部の部品を腐食させ故障や火災の原因となることがあります。



コンロをお使いになるときは、窓を開けるなど必ず換気をしましょう。

きれいな空気で、楽しいクッキング!

コンロの火が正常に燃焼するためには、新鮮な空気が必要です。コンロをお使いになる時は、窓を開けるもしくは換気扇を回すなどして、必ず換気をしましょう。(換気が不十分な状態で使用すると、一酸化炭素(CO)中毒になるおそれがあります。)

冬は特にお気をつけください!

特に冬場など、ストーブなどで暖房している場合は、コンロの火がつきにくくなることがありますので、空気の入れ替えをお願いいたします。



調理以外でのコンロのご使用は、絶対にやめましょう。

コンロは、乾燥機や暖房機ではありません!

キッチン手袋や濡れタオルを乾かしたり、寒いときに暖を取るためにコンロを使うのはやめてください。思わぬ火災の原因となります。

市販の補助具などを使用しないでください!

メーカー指定以外の市販の補助具やアルミ箔製の汁受皿を使用されると不完全燃焼や異常燃焼のおそれがあります。(メーカー指定以外の補助具については、安全性の確認がされていないものがあります。)また、天板の変色の原因にもなります。



衣類などへの引火に気をつけましょう。

調理中の袖口などへの引火にお気をつけください!

長袖の服やパジャマなどゆったりした服で調理されている時に、気づかないうちに袖口に火がついてしまった、というケースがあります。大変危険ですので、調理中は気をつけてください。

◎特に、高齢の方はお気をつけください。

調理をするときは、安全に配慮した服装で!

調理をするときには、安全に配慮したエプロンや衣類のご使用をお願いします。特に、袖口の広がったブラウスや和服の袖などには袖口用のバンドなどご利用いただくなど、安全への配慮をしてください。



「ガスコンロを安全・安心にお使いいただくために」は、第三者の有識者による「パンフレット作成検討委員会」からのご意見をいただきながら作成いたしました。

パンフレット作成検討委員会

◎委員長/向殿 政男

明治大学名誉教授 元消費者庁事故情報分析タスクフォース座長

◎委員/名古屋 俊士 他3名

早稲田大学 理工学術院 教授

その他消費者団体及び消費生活アドバイザーの皆様にもご意見をいただきました。

Paloma 公式部品販売サイト

PALOMA+
パロマプラス

「パロマプラス」は、パロマ製品の交換部品やお料理が楽しく、
楽にお掃除ができる便利なグッズもそろそろ通販サイトです!



PALOMA+
パロマプラス
https://www.paloma-plus.jp/

+01. 交換部品

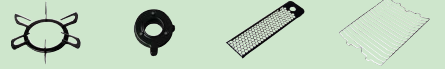

700種以上の交換部品から対象のゴトクやバーナーキャップなどが、スムーズに探せます。

型番や関連する用語で
目的の部品を簡単に検索!
「型番ってどこで確認するの?」
そんな時に役立つ便利なガイドも。



+02. 商品オプション

コンロやグリルを活用することでお料理がさらに楽しくなります。



+03. 家事サポートグッズ

キッチンに立つのがさらに楽しくなる人気グッズを取りそろえています。



Si 全ロセンサー搭載 センサーコンロ

すべての方にもっと安心して、もっと便利に、もっと笑顔で料理を楽しんでいただくために、ガスコンロが進化しました。安心(Safety)、便利(Support)、笑顔(Smile)を約束する、賢い(Intelligent)温度センサーを全てのコンロに搭載した、進化したスマートなコンロです。
※温度センサーは調理油の過熱を防止します。なお、から焼きなどでなべの温度が急速に上昇すると、安全のため加熱途中でも火力を自動で弱くすることがありますが、故障ではありません。



警告

- ・コンロバーナーでは、焼き網は使用しないでください。
※このコンロでは焼き網を使用しないでください。温度センサーが動き消火したり、トッププレートやゴトクの変色・変形の原因になります。
- ・グリルに指定以外の容器やプレートを入れて使用しないでください。
※一酸化炭素中毒や異常過熱のおそれがあります。

焼き網

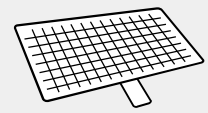

安心シール

パロマ“安心シール”のお知らせ

パロマはテーブルコンロとビルトインコンロに、お客さまにより安心してご使用いただけるよう“安心シール”を同梱しております。
製品作りの段階からご使用上の安全には細心の注意を払っておりますが、このシールはさらに安心してお使いいただけるよう、必要に応じてコンロに貼っていただくものです。
日頃お使いの方にはよくご存知のことばかりですが、お子さまやお年寄りの方など日頃使い慣れていない方のためにご活用いただければ幸いです。

■安心シール



■シール使用例



省エネ性マークについて

このマークは省エネ性(エネルギー消費効率及び省エネルギー基準達成率)を記載した場所を示すものです。商品をお選びになる時のご参考にとさせていただきます。
「省エネルギー基準達成率」は、省エネ法に定められたコンロ部2006年度、グリル・オープン部2008年度の基準に対する達成率を示しています。達成率100%以上の場合は、マークをグリーンで、それ以外はオレンジで表示しています。

長年ご使用のガス機器の点検をぜひ!



- 時々ガスくさい ●コンロ、グリルなどが点火しにくい
 - その他の異常や故障がある
- 以上のような症状の時は、ガスの元栓を閉じ、故障や事故防止の為、必ず販売店に点検や修理をご相談ください。



安全に関するご注意

- ◎このカタログに記載の商品は一般家庭用です。
- ◎このカタログに掲載の商品は国内専用です。海外では使用できません。
- ◎地域によってガス種が異なります。ガス種を確認の上、お買い求めください。
- ◎ご使用前に「取扱説明書」をよく読んで正しくお使いください。取扱を誤りますと、火災・やけど・一酸化炭素中毒の原因になることがあります。
- ◎設置工事は、お買い上げの販売店、または専門業者にご依頼ください。工事に不備があると、事故の原因になることがあります。
- ◎料理材料によって調理方法の指定がある場合にはその指示に従って調理してください。食品の焼損や火災、やけど等の原因になることがあります。

●補修用性能部品の保有期間について

補修用性能部品は当製品製造打ち切り後、5年間保有しております。バーナーキャップ、ゴトク等が長年のご使用で傷んだ場合にはお買い求めください。お買い求めの際は、必ず銘板または機器情報シールの器具名をお知らせください。

Paloma 株式会社 パロマ
本社 / 〒467-8585 名古屋市瑞穂区桃園町6番23号

インターネット
ホームページアドレス

<https://www.paloma.co.jp/>



北関東支店 ☎(048)657-4851 (北関東業務センター)	東京中央支店 東京東支店 西東京支店 北東京支店	南東京支店 東関東支店	☎(03)5646-1860 (東京業務センター)	南関東支店 西関東支店 神奈川中央支店	☎(045)438-2860 (神奈川業務センター)
--	-----------------------------------	----------------	------------------------------	---------------------------	-------------------------------

●パロマ商品のお問い合わせ、ご用命は…

このカタログの掲載内容は2025年1月現在のものです。
■本カタログに掲載の全商品の価格はメーカー希望小売価格です。■掲載の価格・仕様は変更する場合がありますのでご了承ください。
■商品の色は印刷上実際の商品とは多少異なる場合がありますのでご了承ください。■取付工事費・使用済み商品の引き取り料などは含まれておりません。

商品についてのお問い合わせ先

お客様相談室 ☎(052)824-5145
◎受付時間 / 平日9:00~18:00(土・日・祝日・弊社指定休日を除く)

修理についてのお問い合わせ先

パロマサービスコールセンター ☎0120-193-860
◎受付時間 / 24時間サービス受付

点検・所有者登録についてのお問い合わせ先

パロマお客さまセンター ☎0120-378-860
◎受付時間 / 平日9:00~17:00(土・日・祝日・弊社指定休日を除く)

※電話番号のお掛け間違いにご注意ください
電話番号をよくお確かめの上、お掛け間違いのないようお願い申し上げます。

ウィズガス

※本カタログに掲載しております写真で、イメージを使用している箇所もございます。※本カタログの内容を許可なく転載することを禁じます。