

保証書

品名	PA-25RB・PA-25RB-1・PA-25FV6-L	ガステーブル
----	------------------------------	--------

このたびは当社製品をお買い上げいただきましてありがとうございます。この保証書はおお客様の正常な設置・使用状態において万一機器本体が故障した場合には、本書の記載内容で無料修理を行うことを約束するものです。

《無料修理規定》

- 取扱説明書、本体貼付ラベル等の注意書に従った正常な設置・使用状態で故障した場合には、お買い上げ販売店またはパロマ営業所・出張所・駐在所・パロマサービスショップが無料修理致します。
- 保証期間内に故障して無料修理を受ける場合は、お買い上げの販売店またはパロマ営業所・出張所・駐在所・パロマサービスショップにご依頼のうえ、本書をご提示ください。なお、離島および離島に準ずる遠隔地への出張修理を行った場合には、出張に要する実費を申し受けます。
- ご転居の場合は事前にお買い上げ販売店にご相談ください。
- ご贈答品等で本保証書に記入してあるお買い上げ販売店に修理がご依頼できない場合には、パロマ営業所・出張所・駐在所・パロマサービスショップへご相談ください。

- 保証期間内でも次の場合には有料修理になります。
 - 取扱説明書によらないでご使用になったり使用上の誤りおよび不当な修理や改造による故障および損傷
 - お買い上げ後の取付場所の移動(取付工場の依頼が必要な機器の場合)、落下等による故障および損傷
 - 公害、火災、水害、地震等の天災地変、異常電圧(電気部品搭載の機器の場合)、供給事情(燃料・給水等)などによる故障および損傷
 - 一般家庭用以外(例えば、業務用使用、車輻、船舶への搭載等)に使用された場合の故障および損傷
 - 本書にお買い上げ年月日、お客様名、販売店名の記入捺印のない場合、あるいは字句を書き替えられた場合
 - 消耗部品の取替えおよび保守等の費用 (i) 本書の提示がない場合
- 本書は日本国内においてのみ有効です。(This warranty is valid only in Japan.)
- 本書は再発行致しませんので、紛失しないよう大切に保管してください。

お客様	お名前	様	保証期間	お買い上げ	年	月	日から1年間
	ご住所	〒	販売店	店名			
	お電話		住所	電話番号			

株式会社 **パロマ**

〒467-8585 名古屋市瑞穂区桃園町6番23号
電話 052 (824) 5145



修理記録

年月日	修理内容	サービス員◎

※この保証書は本書に明示した期間、条件のもとにおいて無料修理をお約束するものです。従ってこの保証書によってお客様の法律上の権利を制限するものではありませんので、保証期間経過後の修理等についてご不明の場合は、お買い上げの販売店またはパロマ営業所・出張所・駐在所・パロマサービスショップにお問合せください。
※保証期間経過後の修理、補修用性能部品の保有期間について詳しくはアフターサービス欄をご覧ください。

保証書付

パロマ ガステーブル

PA-25RB
PA-25RB-1
PA-25FV6-L

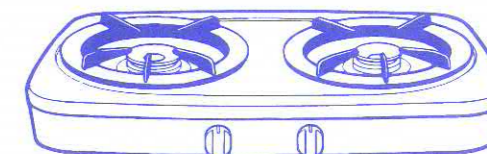

- 正しく安全にお使いいただくために、ご使用前にこの「取扱説明書」を必ず最初から順番にお読みいただき、よく理解して下さるようお願いいたします。また、この「取扱説明書」をいつでもすぐに取り出せるところに大切に保管しておいてください。
- この「取扱説明書」に書かれている内容以外ではご使用にならないでください。

取扱説明書を紛失された場合はお近くのパロマまでお問い合わせください。



取扱説明書

このたびはガステーブルをお求めいただきまして、ありがとうございます。

Paloma

もくじ

必ずお守りください.....	1
設置について.....	4
使いかた.....	7
点検とお手入れ.....	9
故障かな?と思ったら....	11
保管とアフターサービス..	12
仕様.....	13
保証書.....	裏

必ずお守りください

安全に正しくお使いいただくために

製品を正しくお使いいただくためや、あなたや他の人々への危害や財産への損害を未然に防止するために、この取扱説明書および製品への表示では、いろいろな絵表示をしています。その表示と意味は次のようになっています。内容をよく理解してから本文をお読みください。

⚠ 危険	この表示を無視して誤った取扱をすると、使用者が死亡または重傷を負う危険が切迫して生じることが想定されることを表しています。
⚠ 警告	この表示を無視して誤った取扱をすると、使用者が死亡または重傷を負う可能性が想定される場合を表しています。
⚠ 注意	この表示を無視して誤った取扱をすると、使用者が傷害を負う可能性が想定される場合、および物的損害のみの発生が想定される場合を表しています。

絵表示には次のような意味があります。

	一般的な禁止		火気禁止		分解禁止
	必ず行う		接触禁止		

⚠ 危険

ガス漏れ時の処置

- ガス漏れに気付いたときは、①～③の処置が終わるまでの間、絶対に火を付けたり、電気器具(換気扇その他)のスイッチの入・切や電源プラグの抜き差しおよび周辺の電話を使用しない
- 炎や火花で引火し爆発事故を起こすことがあります。
- ① すぐにガス栓をしめる
- ② 窓や戸をあける
- ③ お求めの販売店かガス事業者まで連絡する(周辺の電話は使用しない)



⚠ 警告

使用ガスについて

- ご家庭のガスの種類と機器の銘板(右側面に貼付け)に表示されているガスの種類が合っているか確かめる合っていないときは使用しない
- * 転居時も必ず確認してください。
- ガスが合っていないままご使用になると、火災、不完全燃焼、やけどなどの原因になります。
- ガスの種類がおわかりにならない場合または合っていない場合はお買い上げの販売店かガス事業者までご連絡ください。

型式名 都市ガス用
ガスグループ
ガス消費量
製造年・月・製造番号
パロマ

型式名
LPガス ガス消費量
製造年・月・製造番号
パロマ

各部のなまえ

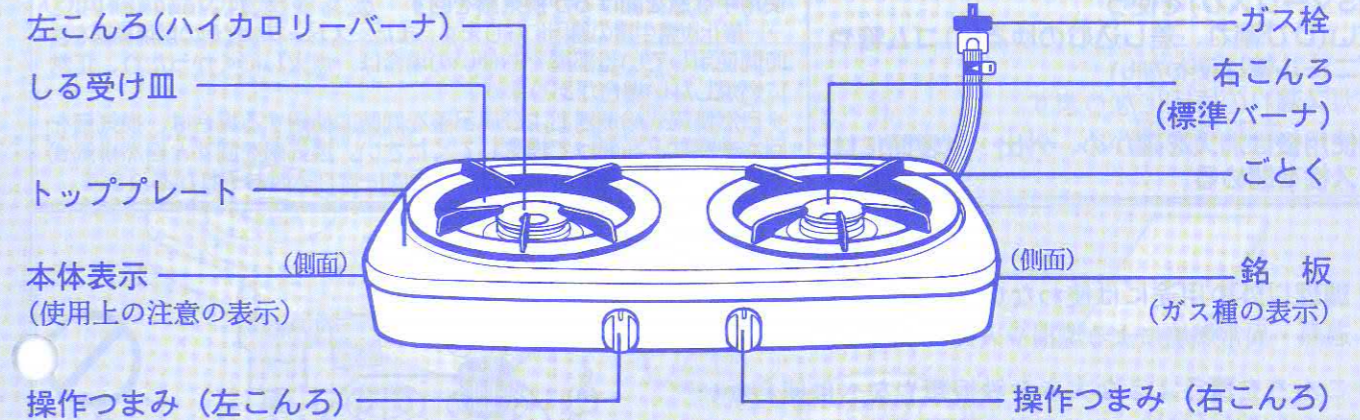

⚠ 警告

火災予防

- 火をつけたまま機器から絶対にはなれない
- 特に揚げものときは火災のおそれがあります。
- 機器の周囲に可燃物(カーテン、新聞紙、紙袋など)や引火物(スプレー缶など)を置かない、近づけない
- 機器の下に新聞紙やビニールシートなどの可燃物を敷かないでください。
- 火災の原因になります。またスプレー缶の場合は熱でスプレー缶の圧力が上がり爆発するおそれがあります。
- 機器の周囲ではガソリン、ベンジン、スプレーなど引火のおそれのあるものを使用しない
- 火災の原因になります。
- 使用中、使用直後は機器を移動させない
- こんろ上の調理物などが倒れてやけどをするおそれがあります。



異常時の処置

- 異常な燃焼、臭気、異常音を感じられた場合は、消火操作してガス栓を閉め、「故障かな?と思ったら」(11ページ)に従う
- 地震、火災などの緊急の際は、自分の身の安全を確かめてから、あわてずに消火操作する

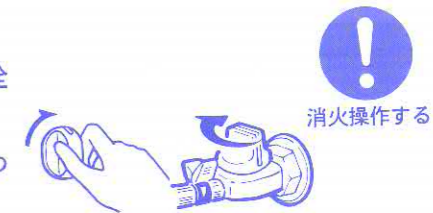

必ずお守りください

⚠ 注意

ガス事故防止

- ゴム管はガス用ゴム管(検査合格またはJISマーク入り)を使う
古い(ひび割れ、差し込むのゆるい)ゴム管やビニール管は使わない
→ ガス漏れの原因になります。
- 使用後は消火を確かめ、外出・就寝時にはガス栓を閉める

換気に注意

- 閉めきった部屋で長時間使用しない
使用中は窓を開けるか換気扇を回す
→ 一酸化炭素中毒の原因になります。また、ストーブなど他の燃焼機器を長時間使用している部屋でお使いの場合は、点火しにくかったり、正常に燃焼しない場合があります。
- * 自然排気式給湯器および風呂釜を同時に使用する場合は、換気扇を回さず窓などを開けて換気してください。換気扇を回すと自然排気式給湯器および風呂釜の排気ガスが屋内に流れ込むおそれがあります。

用途について

- 調理以外の用途には使わない
→ 過熱・異常燃焼による焼損や火災の原因になります。
- こんろを覆うような大きな鉄板類やなべは使わない
→ 不完全燃焼や機器の異常過熱の原因になります。



- なべの大きさにあった火力で使う
→ なべ底よりあふれた炎によりなべの取手が破損するおそれがあります。



- ごとくに安定してのるなべを使用する
→ 底がすべりやすいなべ、径の小さいなべなど不安定ななべは使用しないでください。傾いてやけどのおそれがあります。

やけどに注意

- 使用中や使用直後はつまみ以外は触らない
→ 機器本体とその周辺および調理道具が熱くなるためやけどをするおそれがあります。(特に小さいお子様がいる家庭では注意してください。)

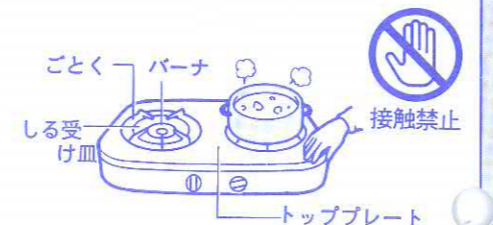

- 点火操作時はバーナ付近に顔を近づけ過ぎない
→ 熱や炎でやけどをするおそれがあります。

- 使用中はバーナ付近に触れないように注意する
→ 衣服に炎が移ったりする場合があります。

- この機器の点火装置以外の方法では点火しない
→ やけどをするおそれがあります。

補修用性能部品および補助具について

- 補修用性能部品および補助具は当社の純正部品以外は使わない
→ 当社の純正部品以外のものを使用した場合の機器の故障、事故については、当社では責任を負いかねます。
- しる受け皿の上に市販のアルミ箔製のしる受け皿をのせない
→ 異常燃焼のおそれがあります。また、ごとくも高温になり、変形や腐食のおそれがあります。

おねがい

- この機器は家庭用ですので業務用にお使いになると著しく寿命が縮まります。
- トッププレートの手前を強い力で押さえないでください。トッププレートが浮き上がることがあります。
- みそ汁を温めなおすときは火力を弱めにして、よくかき混ぜながら温めてください。強火で急に温め直すとなべ底に沈んだみそが突然沸き上がり、みそ汁が飛び散ったり、なべがひっくり返ることがあります。

設置について

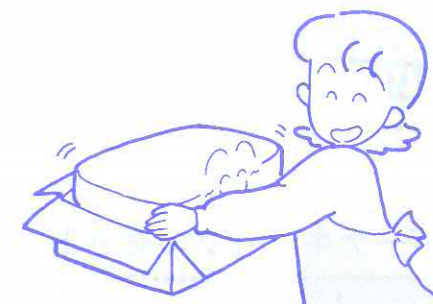

1 部品のセット

- ① 箱から機器を取り出し、あて紙や梱包部材やテープを取り除く
- ② 同梱部品の確認をする



③ 各部品をセットする

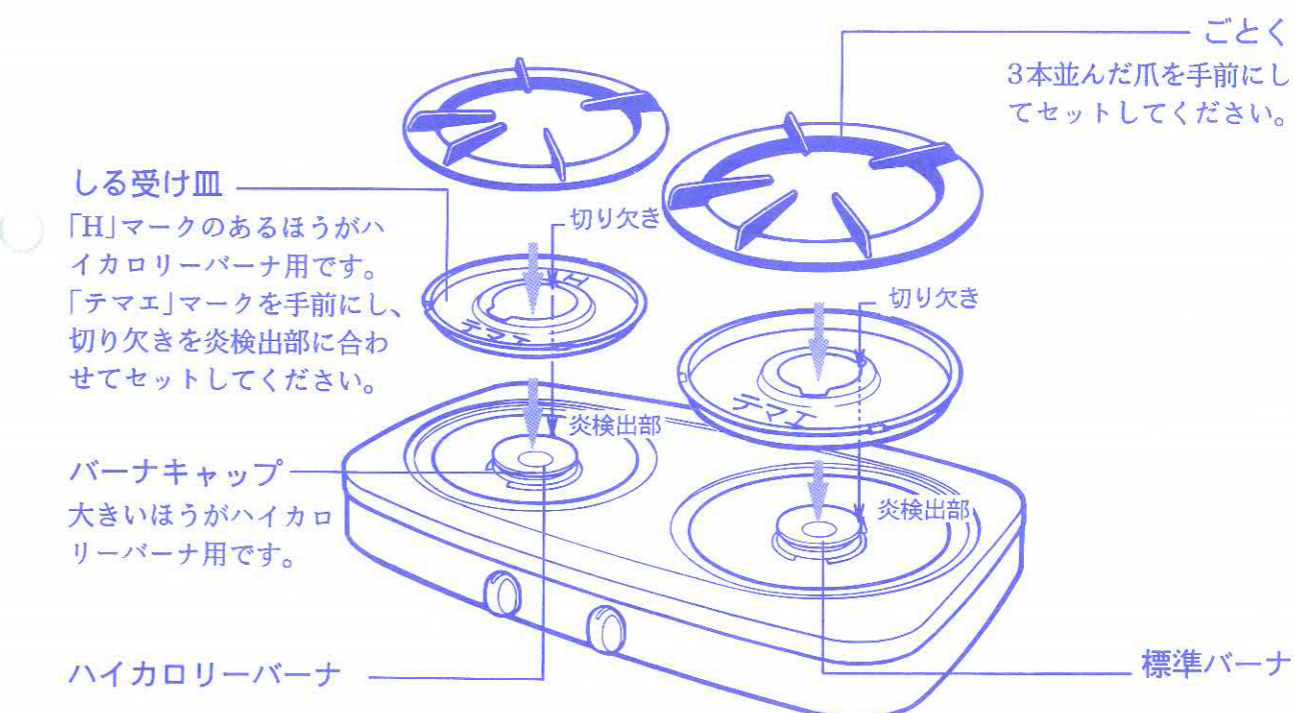

必ずお守りください

設置について

設置について

バーナキャップのセット

バーナキャップ上面の▽印をテマエ側にし、突起を切り欠きにはめる

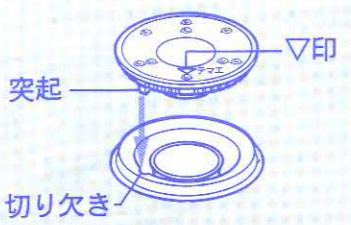

⚠ 注意
 浮き・傾きのないようにセットする
 → 不完全燃焼や火災の原因になります。



禁止

2 ガス種の確認

- ①ご家庭のガスの種類と機器の銘板に表示されているガスの種類が合っているか確かめる
- ②合っていない場合は設置をやめて、お買い上げの販売店かガス事業者まで連絡する

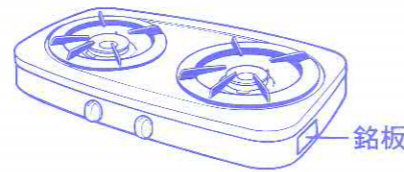

3 設置場所

一酸化炭素中毒、火災ややけどの原因となりますので正しく設置してください。

⚠ 警告
 下記の条件を満たしている場所をお選びください。

- 換気が良い
- 周囲に可燃物がない
- 水平で安定している
- 風が吹き込まない
- 落下物の危険がない
- 水や熱がかからない



⊘ 禁止

*機器を設置した後、機器の周囲の改装（吊り戸棚をつけるなど）はしないでください。設置基準上問題となる場合があります、火災などの原因となる場合があります。

4 防火措置

各地の火災予防条例に従って防火措置を行ってください。

⚠ 警告 ステンレス板や薄いタイルなどの不燃材を可燃性の壁に直接貼り付けた場合でも、下記①、②の防火措置を必ず行う
 →伝熱により長年の間に可燃物が炭化し、火災になることがあります。
 *設置後に、機器の周囲の改装をする場合も設置基準を守ってください。

① 可燃物（壁、棚など）から離す

☆トッププレート上方の周囲

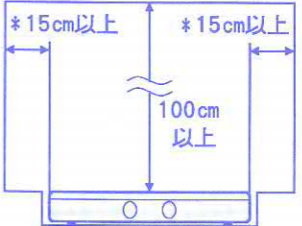
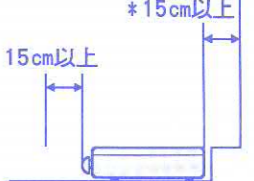
② ①の条件を満たせない場合は防熱板を取り付ける

別売の防熱板A、B、Cまたは金属以外の厚さ3mm以上の不燃材を図のように取り付けてください。ご購入に際してはお近くのパロマまでお問い合わせください。（防熱板A、Bは壁との隙間が20mm必要で、取り付け方法は壁にネジ止めとなります。）

●側面・背面

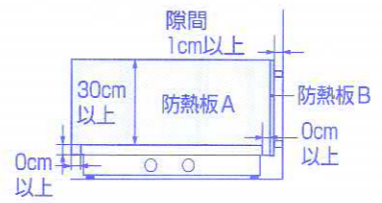

●流し台などの側面

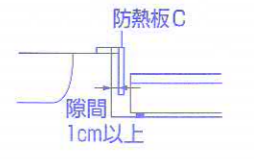

トッププレート面が低いとき

●上方

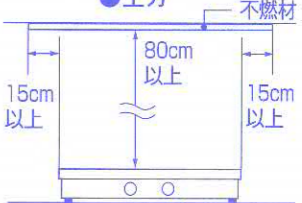

不燃材

5 ゴム管の接続

⚠ 注意

- 継ぎ足しや二又分岐は絶対しない
- 折れ、ねじれ、引張りなどないように
- 機器の上や下を通さない
- 接続口に汚れやごみがないように
- 他の熱源などの高温部に触れない

→正しく接続されないとガス漏れや火災の原因になります。



禁止

用意するもの：φ9.5mmガス用ゴム管（新品）1本（都市ガス用とLPガス用があります。）
 ゴム管止め 2個（お使いのガスに合わせてお選びください。）

- ①ゴム管を機器に触れないように適切な長さに切る
- ②両方のゴム管口の赤い線までゴム管を差し込みゴム管止めで止める
- ③ガス栓を開け接続部からガスの臭いがしないことを確かめ、ガス栓を閉める

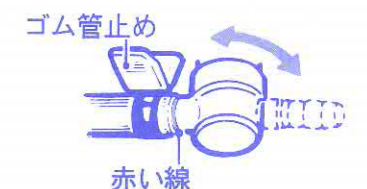

使いかた

*イラストはPA-25RB, PA-25RB-1の場合です。

1 準備

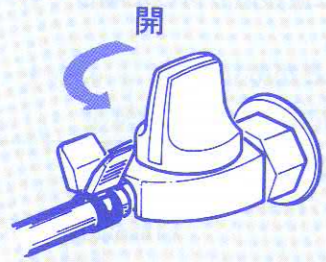

- ①操作つまみが「止」の位置にあることを確かめる
- ②ガス栓を全開にする

2 点火

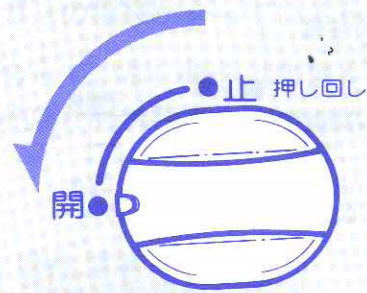

- ①操作つまみをいっぱい押しながら、「開」の位置まで回す
 - 点火してから数秒間（安全装置が働くまで）押したまま「開」の位置で保持し、手を離します。
- ②手を離しても点火していることを確認する

3 火力調節

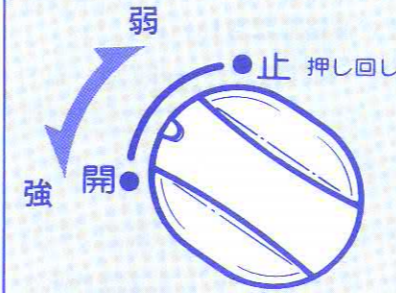

- ①炎を見ながらつまみをゆっくり動かす
 - 弱火にしすぎると、安全装置が働き消火します。
 - 使用中もときどき燃焼を確かめてください。

4 消火



- ①操作つまみを「止」の位置まで戻す
 - 消火を確かめてください。
- ②ガス栓を閉める



■操作つまみの位置

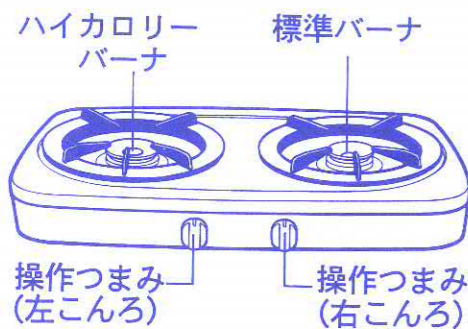

*使用するバーナの操作つまみを間違えないでください。

おねがい

- なべに付いた水滴はふき取ってからごとくにのせてください。余分な熱が必要になるうえ、水滴がバーナに落ちて目づまりし点火不良になることもあります。
- なべをごとくにのせてから点火した方がより点火が確実になります。
- 手を離すと消火する場合は保持時間の不足です。操作つまみを戻して再度点火操作をし、保持時間を長くしてください。
- 初めて使うときやしばらく使わなかったときなど点火しにくい場合があります。ゴム管内に空気が入っているためです。数秒おきに繰り返し点火操作してください。

立消え安全装置が作動したときの処置

立消え安全装置とは風や煮こぼれなどで炎が消えたとき、自動的にガスを止める装置です。

消火に気付いたとき

すぐに操作つまみを「止」の位置まで戻し、消火状態にしてください。炎が消えてからガスが止まるまでしばらく時間がかかります。

再点火するとき

周囲にガスがなくなるのを待ってから点火操作してください。

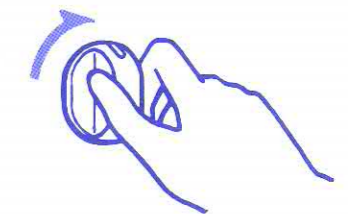

点検とお手入れ

点検とお手入れはガス栓を閉め、機器が冷えてから行ってください。

- 機器を安全・快適にお使いいただくために、日常の点検とお手入れは必ず行ってください。
- 機器の故障や異常を見つけたときはお買い上げの販売店かお近くのパロマまでご連絡ください。
- 安全にお使いいただくために定期的に点検を受けられることをおすすめします。(有料)

点検のポイント

*点検は常時行ってください。

機器のまわりに可燃物等はありませんか？

機器のまわりに可燃物や障害物がないようにしてください。

(5ページ参照)

ゴム管は正しく接続されていますか？
古くなっていませんか？

赤い線までしっかり差し込み、ゴム管止めで止めてください。古くなるとひび割れたり、差し込み口がゆるくなります。早めに取り替えてください。

(6ページ参照)

各部品は正しくセットされていますか？

バーナキャップ、しる受け皿、ごとくなど左右前後正しくセットされているか確認してください。

(4ページ参照)

汚れていませんか？

煮こぼれなどで機器が汚れているときはお手入れしてください。

(10ページ参照)

ガス臭くありませんか？

ガス栓を開け、ゴム管の接続部からガスの臭いがしないことを確かめてください。

お手入れのしかた

- お手入れの際は手袋をするなどして、ケガのないように気を付けてください。
- 機器や取りはずした部品は落とさないように気を付けてください。ケガや故障の原因になります。
- お手入れの後は各部品正しくセットされているか確認をしてください。(4・5ページ参照)

⚠注意 お手入れが必要なところ以外は絶対に分解しない
→故障や事故の原因になります。



お手入れには台所用中性洗剤をお使いください。

おねがい

シンナー、ベンジンや酸性・アルカリ性洗剤は使わないでください。機器損傷の原因になります。印刷・塗装面にはみがき粉、たわしなどの固いものは使わないでください。表面を傷付けます。

ごとく、しる受け皿

汚れたときは台所用中性洗剤で水洗いし、水気をふき取る

*汚れたままにしておくと早くたみまます。

- お手入れの後は正しくセットしてください。(4ページ参照)



トッププレート

汚れたときは乾いた布で汚れをふき取る

- 汚れの落ちにくいときは台所用中性洗剤でお手入れし、乾いた布で水気をふき取ってください。

*汚れはそのつどお手入れしてください。そのままにしておくと、汚れが落ちにくくなります。

フッ素コートトッププレートについて

- お手入れにはスポンジや布などのやわらかいものをお使いください。ナイロンたわし、金属たわし、みがき粉などの固いものは表面をキズ付けるので使わないでください。
- スポンジでもとれないしつこい汚れは乾いた布や柔らかい紙をお使いください。
- 中性洗剤以外の先剤(レンジクリーナー、漂白剤などのアルカリ性洗剤)は使わないでください。フッ素コートのため、シミや変色の原因になります。
- 汚れたままにしておくとシミになることがあります。
- 長期間のご使用によりフッ素コートが変色することがありますがフッ素の効果には影響ありません。

バーナキャップ

炎が不ぞろいになったときはあなやみぞを金属ブラシや釘などで掃除する

*目づまりをすると点火不良や不完全燃焼の原因になります。

- バーナキャップが黒色の場合、表側の黒い部分はスポンジなどのやわらかいもので台所用中性洗剤を使用して洗ってください。万一、黒い部分がはがれてもそのままお使いになれます。

おねがい 水洗いしたときは水気を十分ふき取ってください。
水滴がバーナに落ちて目づまりし、点火不良になることもあります。

- お手入れの後は浮き・傾きのないようにセットしてください。(5ページ参照)



炎検出部

汚れや水分が付いたときはやわらかい布でふき取る

*汚れや水分が付いていると点火しにくくなります。

おねがい

取り付け位置を動かしたりキズを付けないでください。故障の原因になります。



故障かな?と思ったら

故障かな?と思ったら、次のことをお調べください。
下記の現象に当てはまらないとき、また処置をしてもなお異常があるときは、お買い上げの販売店かお近くのパロマまでご連絡ください。

原因	現象						処置方法	参照ページ
	点火しない・点火しにくい	使用中に消火する	黄色の炎で燃える	炎が安定しない	異常な音をたてて燃える	ガスのいやなおいがる		
ガス栓の開き不十分	○	○					ガス栓を全開にする	7
ゴム管の折れ曲がり、つぶれ	○	○					ゴム管の折れ曲がり直す	6
ゴム管の接続不十分	○					○	ゴム管を確実に接続する	6
ゴム管のひび割れ、穴あき						○	新しいゴム管と交換する	6
バーナ炎口の水滴や汚れによる目づまり	○	○	○	○	○		バーナキャップのお手入れをする	10
バーナキャップの浮き、傾き	○	○	○	○	○	○	正しくセットする	5
しる受け皿のセット不良	○		○				正しくセットする	4
ゴム管内に空気が残っている	○						点火操作を繰り返す	7
点火操作が不適切	○						操作つまみの保持時間を長くする	7
炎検出部が水ぬれしたり汚れている	○	○					炎検出部のお手入れをする	10
アルミ箔のしる受け皿を使っている	○						アルミ箔のしる受け皿を使わない	3
LPガス使用の場合 LPガスがなくなりかけている	○	○					ボンベを交換する	-

故障ではない場合	理由
点火・消火のときに「ポッ」という音がする	点火音・消火音で異常ではありません。
使用中「シャー」という音がする	ガスの通過音で異常ではありません。

保管とアフターサービス

■保管（長期間使わないとき）

- ①ガス栓を閉め、ゴム管をはずす
- ②ごみ・ほこりが入らないようにビニールやテープ等でゴム管口をふさぐ
- ③汚れを取り除く（10ページ参照）
- ④箱またはビニール袋等に入れて、湿気やほこりの少ないところに保管する

■アフターサービスについて

点検・修理を依頼される時

11ページ「故障かな?と思ったら」を見てもう一度確認し、それでも直らないときは、お買い上げの販売店かお近くの当社までご連絡ください。
なお、修理のご依頼は、☎ 0120-193-860でも受付いたしますので、ご利用ください。

アフターサービスをお申しつけのときはお知らせください



- 1 ご住所・ご氏名・電話番号
- 2 現象（できるだけ詳しく）
- 3 品名・型式名（銘板表示のもの）
- 4 ご購入日・ガス種
- 5 道順・目標

別売部品のごあんない

次のような別売部品を用意しております。
防熱板は「設置について」を見て、取り付けかたを確認してください。
詳細は販売店におたずねください。

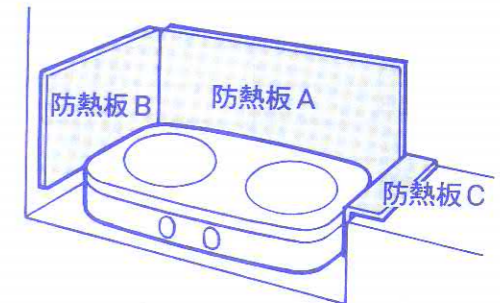

補修用性能部品の最低保有期間について

補修用性能部品は製造打ち切り後最低5年間保有しております。
長年のご使用でいたんだ場合にはお買い求めください。

バーナキャップ	標準：タイプH-3 ハイカロリー：タイプH-DH
しる受け皿	標準：タイプS-48 ハイカロリー：タイプS-47
ごとく	タイプG-13

ガスの種類が変わるとき

ご贈答、転居等によりガスの種類が変わるときは、お買い上げの販売店かお近くのパロマまでご連絡ください。この場合、費用は保証期間中でも有料となります。

保管とアフターサービス

製造年月について

製造年月は本体右側面貼付けの銘板でお確かめください(例)



その他ご不明の点は

お買い上げの販売店かお近くのパロマまでご連絡ください。
ご連絡には別添の「お客様ご相談窓口」をご参照ください。

仕様

☆本仕様は改良のためお知らせせずに変更することもあります。

品名	PA-25RB・PA-25RB-1	PA-25FV6-L
器具名	-	PA-25FV6-L
型式名	PA-25RB・PA-25RB-1	A2-2-1
種類	ガスこんろ	
点火方式	圧電点火方式	
外形寸法(機器最大)	高さ110×幅558×奥行364mm	
質量(本体)	3.9Kg	
ガス接続	φ9.5mmガス用ゴム管	
安全装置	立消え安全装置	

型式名		PA-25RB		
都市ガス用	使用ガス ガスグループ	ガス消費量 kW		
		ハイカロリーバーナ	標準バーナ	全点火時
	4A	2.91	2.09	4.71
	4B	3.00	2.38	5.15
	4C	3.15	2.50	5.41
	5A	3.02	2.09	4.88
	5AN	2.79	2.09	4.65
	5B	2.85	2.27	4.97
	5C	3.14	2.50	5.52
	6A	3.14	2.50	5.52
	6B	3.14	2.50	5.52
	6C	3.14	2.50	5.52
	7C	3.23	2.58	5.70
	12A	3.03	2.33	5.31
	13A	3.26	2.50	5.70
	LPガス用	3.15	2.31	5.39

型式名		PA-25RB-1・A2-2-1		
都市ガス用	使用ガス ガスグループ	ガス消費量		
		ハイカロリーバーナ	標準バーナ	全点火時
	L1(6B,6C,7C用)	3.14	2.50	5.35
	L2(5A,5AN,5B用)	2.56	2.07	4.42
	L3(4A,4B,4C用)	2.79	2.09	4.65
	6A	3.14	2.50	5.52
	5C	3.14	2.50	5.47
	12A	3.03	2.33	5.31
	13A	3.26	2.50	5.70
	LPガス用	3.15	2.31	5.39